

*取り付けする前に必ずお読み頂き、内容をよく理解して正しくお使いください。

*この取扱説明書は、いつでも取り出して読めるよう大切に保管してください。

*この商品もしくはこの商品を取り付けた車両を第三者に譲渡する場合は、必ずこの取扱説明書も併せてお渡しください。



LED ウィンカー オプションハーネス	適応車種	商品NO.
	ユニバーサル DC12V用	69593



■ご使用前に必ずご確認ください■

※ 取扱説明書内の注意事項を守らずに使用した事による事故や損害について、当社では一切の責任は負いません。

※ 商品の保証については保証書裏面の保証規定に沿って行ってまいります。保証内容をご理解のうえ、この取扱説明書と一緒に保管してください。

本書では正しい取り付け、取扱方法および点検整備に関する重要な事項を、次のシンボルマークで示しています。

	警告 要件を満たさずに使用しますと、死亡または重傷に至る可能性が想定される場合を示してあります。
	注意 要件を満たさずに使用しますと、傷害に至る可能性または物的損害の発生が想定される場合を示してあります。

 実施	行為を強制したり指示する内容を告げるものです。	 禁止	禁止の行為であることを告げるものです。
 分解禁止	表記の禁止行為を告げるものです。	 その他	その他の警告及び注意を告げるものです。

⚠注意



実施

- ・取り付けは、オートバイ店や認証工場に依頼してください。



禁止

- ・この商品はDC12V車専用です。故障の原因になりますので、6V車両や、AC12Vの車両には取り付けないでください。



分解禁止

- ・分解、改造は行わないでください。

商品内容

NO	パーツ名	サイズ (mm)	数量	NO	パーツ名	サイズ (mm)	数量
①	インジケータハーネス	180mm	1	③	結線コネクタ		5
②	結線ハーネス：緑	200mm	1				

本商品の特徴

- ・ウインカーインジケータがバルブの1灯式であり、ウインカーとインジケータが同じタイミングで点灯する車両は、ウインカーインジケータ部の配線加工が必要になります。加工を行わずに装着した場合、車体の回路上、指示したウインカーとは逆方向のウインカーまで点灯してしまいます。

車両例：FTR223 (00~06)、SR400/500 (85~93)、TW200 (~99)、VanVan200

(02) グラストラッカー/BIGBOY など

※タイプDの車両でもXR250 (96~06) など、ウインカーリレーハーネス (69637) を使用した車両にはインジケータ部の加工は不用になります。

逆方向のウインカーが点灯してしまう理由・対策

条件に当てはまる車両の回路概略図

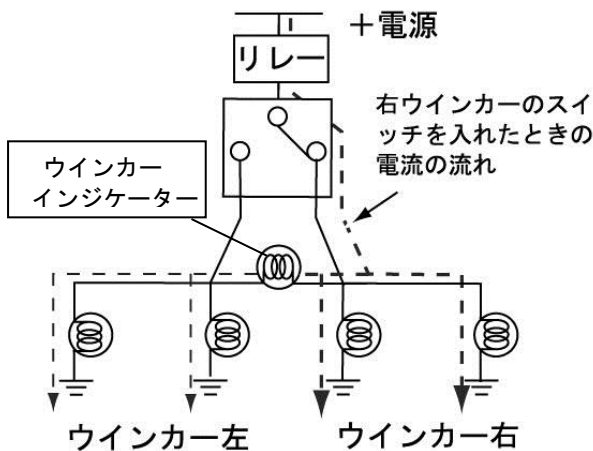

少しの電流が、インジケータを通じ左のウインカーにも流れている。少ない電流のためバルブ球を光らせることは出来ないが、消費電力の少ないLEDウインカーは、この少ない電流に反応し点灯してしまう。

対策方法

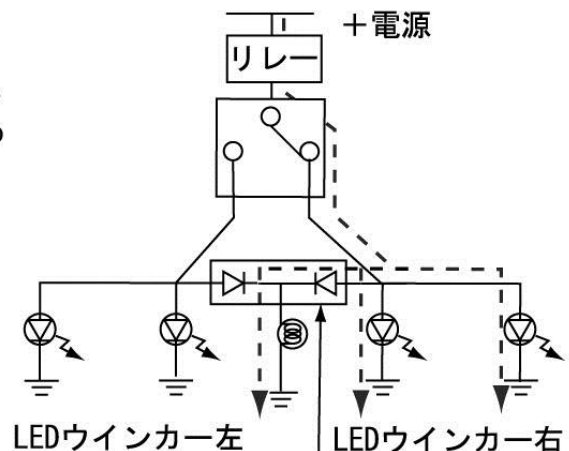

LEDウインカーを装着の際は、本品により逆側のウインカーへ電流を流さないようにします。

取付方法

- 1.バッテリーのマイナス端子を外してください。
- 2.車両よりウインカーインジケータを取り外します。

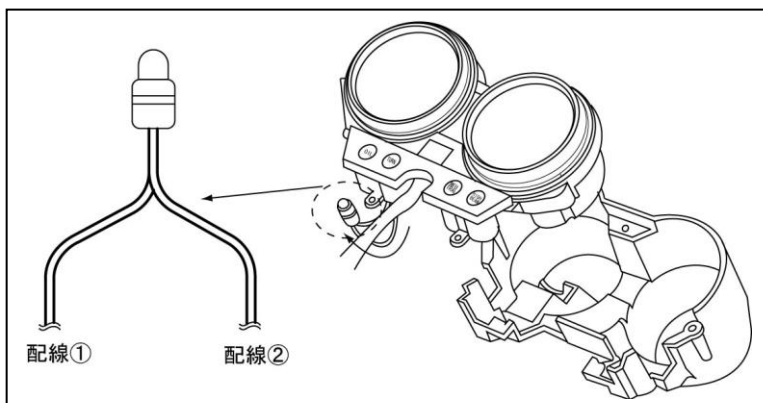

純正インジケータ部配線色

	配線①	配線②
HONDA	橙色 (黒色)	水色 (黒色)
YAMAHA	濃茶色	濃緑色
KAWASAKI	緑色	灰色
SUZUKI	黒色	若葉

※車両により配線色が異なる場合があります。取り付けはサービスマニュアルを参考に行ってください

3.下図を参考にウインカーインジケータースにつながれている2本のハーネスを切ります。

4.下図を参考に①インジケータハーネスと②結線ハーネスをつなげます。

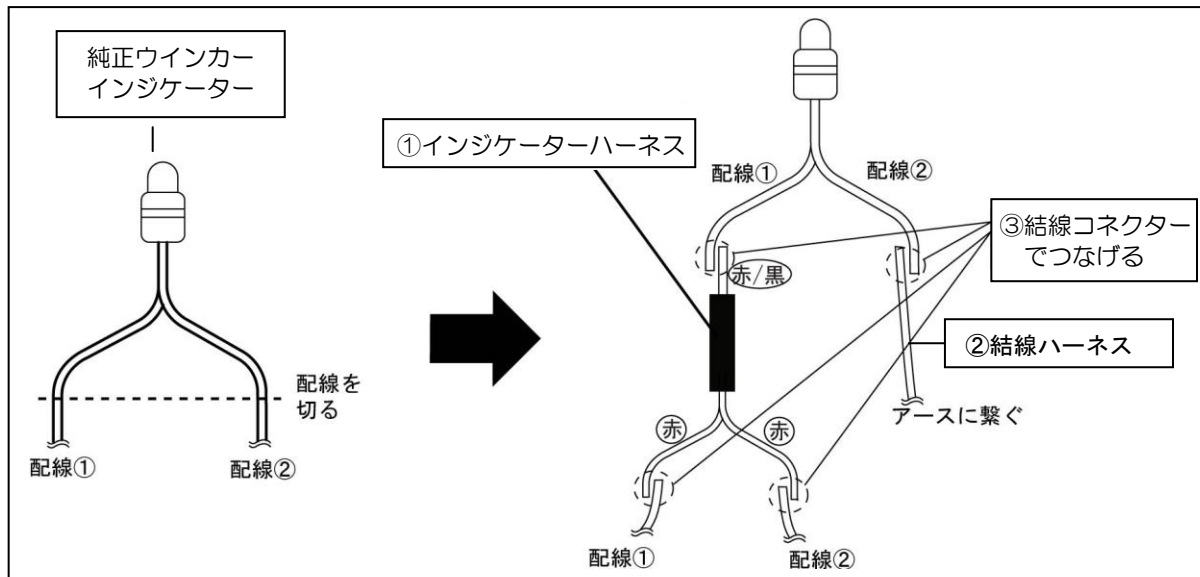

結線コネクタの使用法

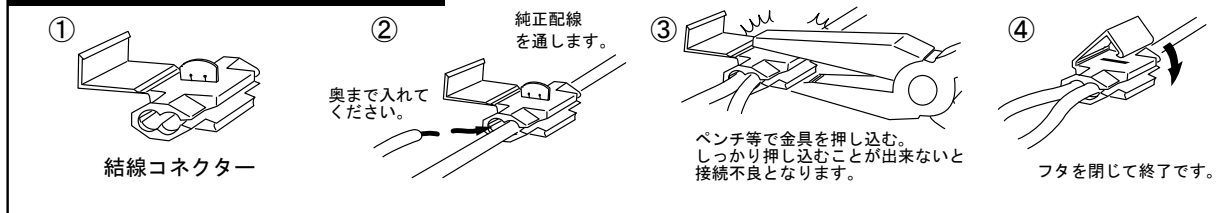

5.配線をもと位置に収納し、動作確認を行います。

東証JASDAQ上場
株式会社 **デイトナ**

〒437-0226 静岡県周智郡森町一宮 4805

URL: <http://www.daytona.co.jp>

©デイトナ商品についてのご質問、ご意見は「フリーダイヤルお客様相談窓口」
0120-60-4955 まで