

- \* 取り付けする前に必ずお読み頂き、内容をよく理解して正しくお使いください。
- \* 本書は、いつでも取り出して読めるように大切に保管してください。
- \* 本商品もしくは、本商品を取り付けた車両を第三者に譲渡する場合は、必ず本書も併せてお渡してください。



商品名	適応車種	商品 No.
ワイヤレス充電器・Qi 規格対応	汎用 12V 二輪車用	16079







## ■ご使用前に必ずご確認ください■



※本商品の使用をもって、本書と保証書記載の内容を全てを理解・承諾したものとみなします。本書内の注意事項を守らずに使用したことによる事故や損害について、当社では一切の責任は負いません。







※本商品の保証については保証書裏面の保証規定に沿って行なっております。保証内容をご理解のうえ、本書とレシートと一緒に保管してください。ご購入履歴が不明な場合は当社所定の保証を受けられません。あらかじめご了承ください。

本書では正しい取り付け、取扱方法および点検整備に関する重要事項を、次のシンボルマークで示しています。

 <b>警告</b>	要件を満たさずに使用しますと、死亡または重症に至る可能性が想定される場合を示してあります。
 <b>注意</b>	要件を満たさずに使用しますと、障害に至る可能性、または物的損害の発生が想定される場合を示してあります。

 <b>禁止</b>	禁止の行為であることを告げるものです	 水ぬれ禁止	表記の禁止行為を告げるものです
 <b>実施</b>	行為を強制したり指示する内容を告げるものです	 高温注意	表記の注意を告げるものです
 <b>分解禁止</b>	表記の禁止行為を告げるものです	 その他	その他の警告及び注意を告げるものです

 <b>禁止</b>	<ul style="list-style-type: none"> <li>• 本商品を運転中に操作や注視し続ける行為は大変危険です。絶対に行わないでください。</li> <li>• バッテリーが弱っている状態で本商品を使用しないでください。火災や故障の原因となります。</li> <li>• 本商品の配線をキズつけたり、無理に曲げたり、ねじったり挟んだりなどしないでください。火災の原因となります。</li> </ul>
 <b>警告</b>	<ul style="list-style-type: none"> <li>• ワイヤレス充電器とスマートフォンの間に異物を挟み込まないようにしてください。火災や故障の原因となります。</li> </ul>
 <b>分解禁止</b>	<ul style="list-style-type: none"> <li>• 本商品を誤った取り付けや分解、改造、加工などをしないでください。防水性を損なうだけでなく、感電や火災、故障などの原因となります。それに伴い発生した損害などについては当社で一切の責任を負いかねます。</li> </ul>

 注意	 実施	<ul style="list-style-type: none"> <li>・事前に接続する機器が Qi 規格対応品かご確認ください。</li> <li>・本商品は 15W 以上必要な機器は充電できません。</li> <li>・電装品の追加となります。バッテリーのメンテナンスを定期的に行なってください。</li> </ul>
	 禁止	<ul style="list-style-type: none"> <li>・本商品は直流 12V の二輪車用です。指定以外の電圧・電流で使用すると発火や故障などの原因になります。</li> <li>・充電時に IC カードや磁気カード、精密機器などを近づけないでください。</li> <li>・本商品を落としたり、強い衝撃を与えたりしないでください。</li> </ul>
	 高温注意	<ul style="list-style-type: none"> <li>・本商品の変圧器を高温になる場所へ設置しないでください。正常に機能しなくなる場合があります。</li> </ul>
	 水ぬれ禁止	<ul style="list-style-type: none"> <li>・本商品は防水仕様ですが、洗車時に水を直接かけないでください。また変圧器は水が浸入しにくい場所や向きに取り付けを行なってください。</li> </ul>
	 分解禁止	<ul style="list-style-type: none"> <li>・本商品の分解や改造、加工などを行なわないでください。火災や感電、故障などの原因となります。</li> </ul>
 その他	<ul style="list-style-type: none"> <li>・本商品はプラスとマイナスの接続を間違えた場合に逆接続防止機能が働きヒューズが切れます。接続ミスにご注意ください。</li> <li>・本商品を接続した物の故障や破損、事故につきましては一切の責任を負いかねます。あらかじめご了承ください。</li> <li>・本商品は予告なしに価格や仕様を変更する場合があります。あらかじめご了承ください。</li> <li>・走行中に異常が発生した場合は、直ちに車両を安全な場所に停車させ、異常箇所を点検し正常に機能しない場合はご使用を中止してください。</li> </ul>	

## 本商品の特長

- ・充電部寸法：縦 70×横 54×厚さ 3.5 (mm) の薄型設計
- ・ワイヤレス充電 Qi 規格対応
- ・最大 15W の高出力に対応

## 商品内容

NO	パーツ名	サイズ／容量	数量
①	ワイヤレス充電器本体	Qi 規格対応	1
②	変圧器 (※組込済み)		1
③	ミニガラス管ヒューズ (※1 / 組込済み)	5A	1
④	ON / OFF スイッチ		1
⑤	ブレーキスイッチ分岐ハーネス	約 270 / 50 (mm)	1

⑥	延長ハーネス 赤	約 1200 (mm)	1
⑦	延長ハーネス 黒	約 800 (mm)	1
⑧	両面テープ	70×54 (mm)	1
⑨	結線コネクタ (*2)		1
⑩	結束バンド	200 (mm)	2

\*1…ミニガラス管ヒューズ (Φ5.2×20mm / 250V 5A)

\*2…適合配線 : AWG14-18 / 0.75-2sq \*sq (JIS) 断面積 (mm<sup>2</sup>)

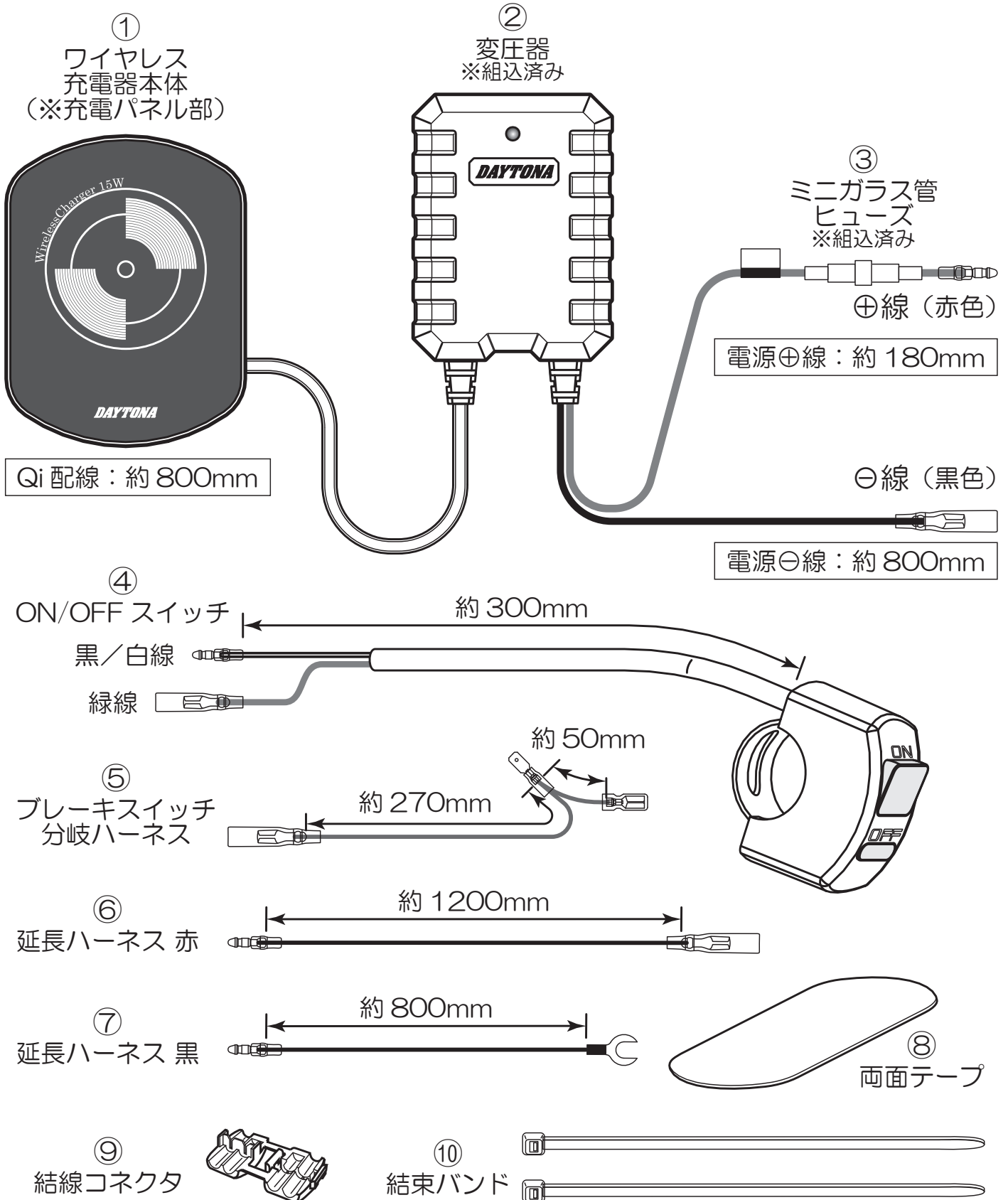

## 作業前の注意事項

- 純正部品の取り外し、取り付けについては各メーカー発行のサービスマニュアルを参考に正しく行ってください。
- 作業を始める前に周囲の安全を確保し、安定した場所で車両を固定させ、車両の転倒やケガには十分に注意して作業を行ってください。

## 動作確認

- ①ワイヤレス充電器本体の⊕線（赤色）をバッテリーの⊕端子に接触させ、⊖線（黒色）をバッテリーの⊖端子に接触させます。次に電子機器をコイル部に乗せて正常に動作することを確認してください。

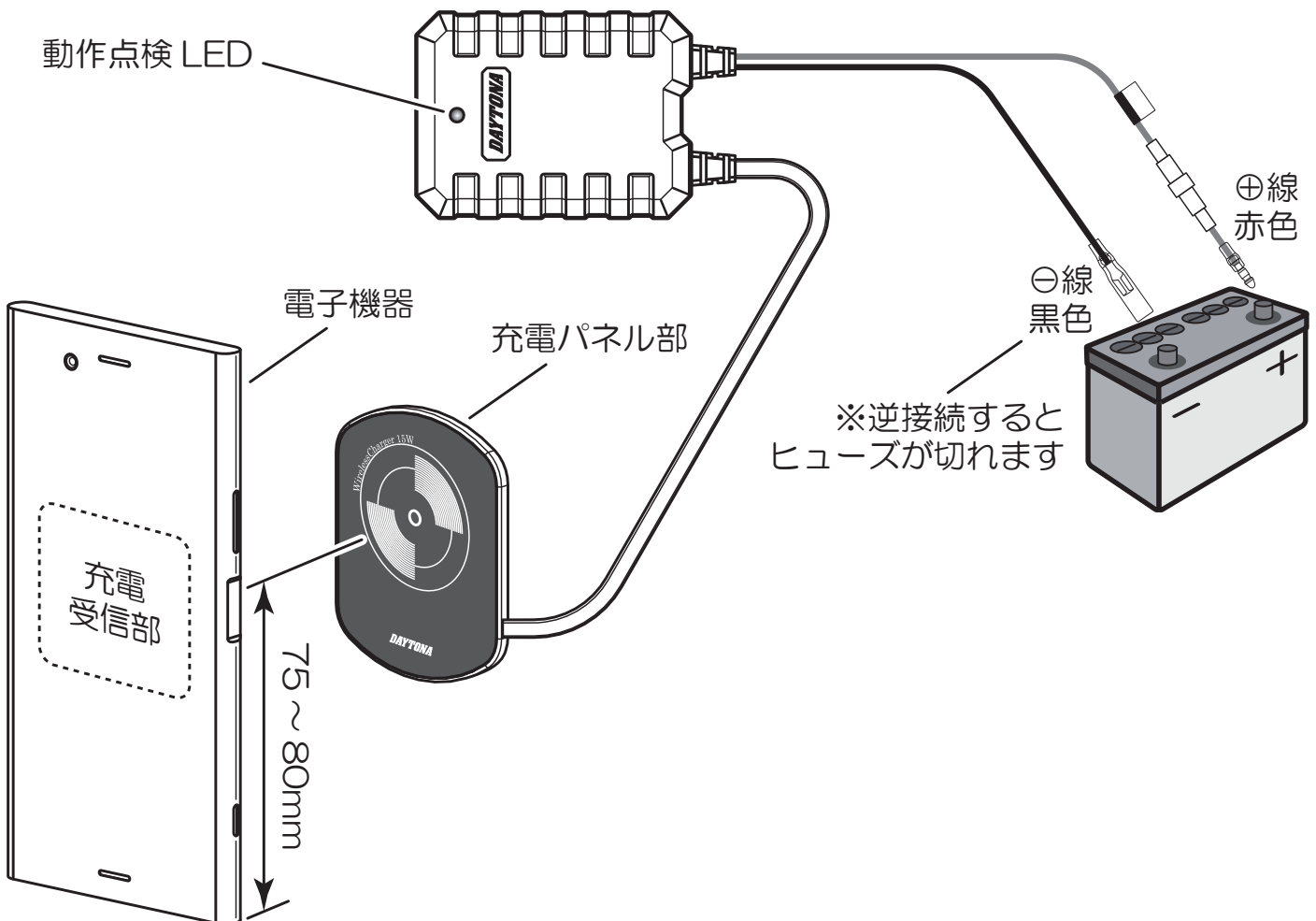

### 【充電部の位置合わせ】

スマートフォンは底部より 75 ~ 80mm 間に充電受信部があります。

この寸法を目安に充電パネル部のマークと位置を合わせてください。

※上記条件に当てはまらない機種やその他の電子機器は各メーカーにご確認ください。

### 【動作点検 LED ガイド】

LED 表示	ガイド
3 回点滅後消灯	通電確認※1
点滅	充電中
点灯	充電完了
速い点滅	異物感知
遅い点滅	過温度保護

※1… ①ワイヤレス充電器本体の⊕線（赤色）と⊖線（黒色）をバッテリーに接続した瞬間に3回だけ点滅し、その後は消灯します。また充電が開始されると点滅します。

# 取付方法

## 01. 充電パネル部の取り付け

- ①ワイヤレス充電器本体の充電パネル部をスマートフォンホルダーに⑧両面テープを使って貼り付けます。  
※貼付位置は電子機器の充電受信部に合わせてください。

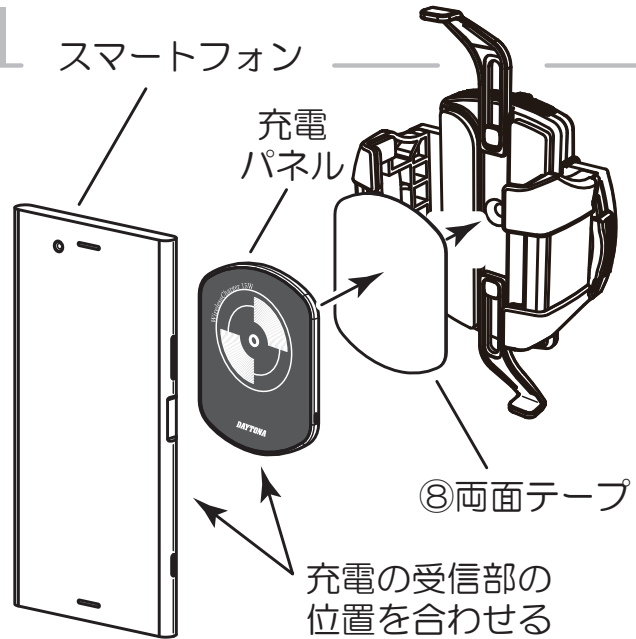

## 02. ON/OFFスイッチの取り付け

- バッテリーのマイナス(⊖)端子を外します。
- イラストを参考に④ON/OFFスイッチをハンドルへ取り付け、スイッチの配線を①ワイヤレス充電器の⊕線(赤色)と⑤ブレーキスイッチ分岐ハーネスの間に割り込ませて接続します。

### ◆ON/OFFスイッチについて

- \* スマートフォンが発熱により充電をストップした場合はスイッチをOFFにして、しばらく冷却してください。
- \* この状態になると短期間に充電のON⇔OFFを繰り返す場合があります。バッテリーを傷める原因となります。
- \* スwitchは接続しなくても使用できます。この場合は①ワイヤレス充電器本体の⊕線(赤色)を⑤ブレーキスイッチ分岐ハーネス(または⑥延長ハーネス赤)に直接接続します。
- \* スマートフォンの発熱時にご注意ください。
- \* ④ON/OFFスイッチはON/OFFできるスイッチであれば別のスイッチに変更できます。

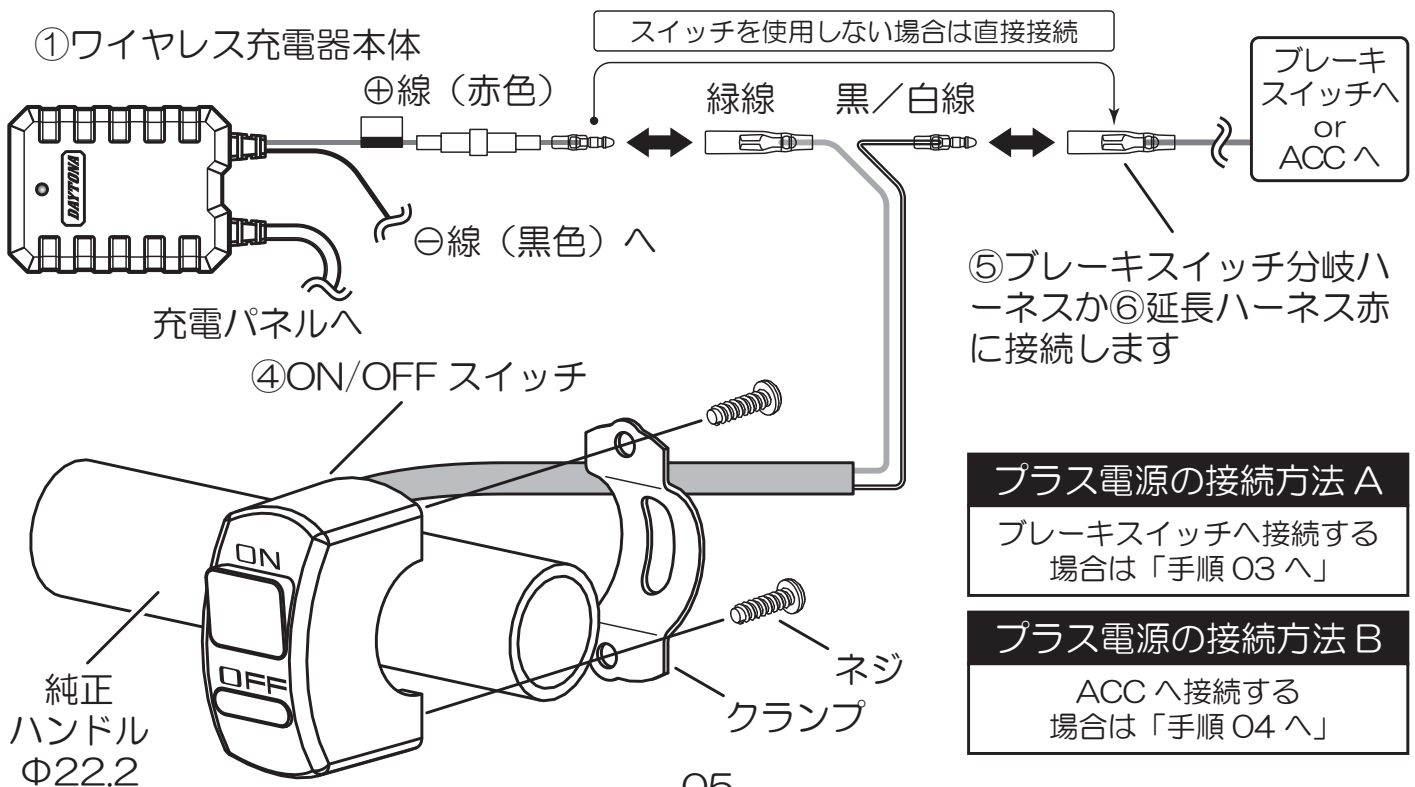

### 03. ⊕線(赤色)をブレーキスイッチに接続する方法

- イラストを参考に純正ブレーキスイッチのプラス側へ⑤ブレーキスイッチ分岐ハーネスを割り込ませます。
- 割り込ませたハーネスに④ON/OFFスイッチの配線(黒/白線)に接続します。  
※長さが足りない場合は⑥延長ハーネス赤を間に入れて調整してください。

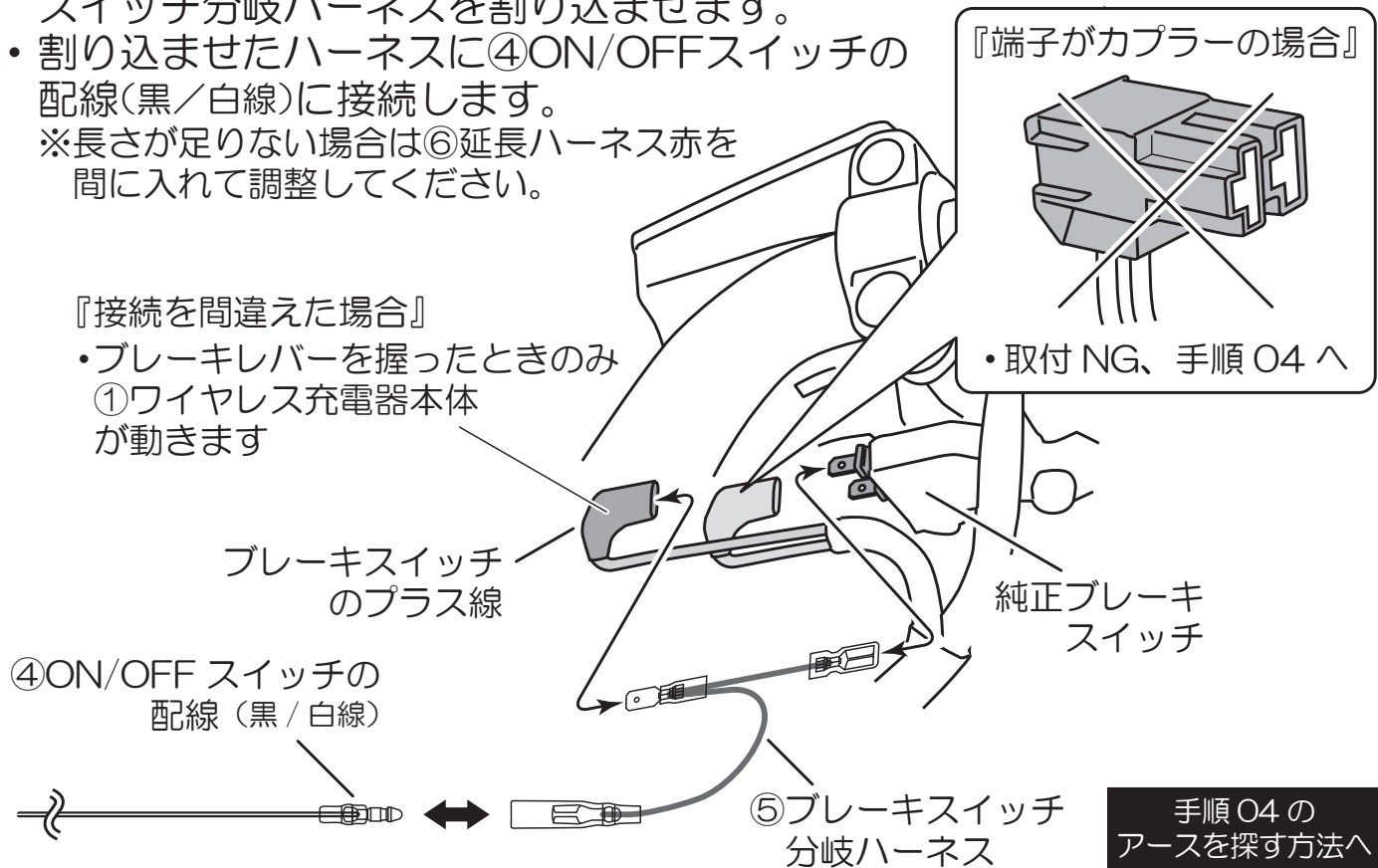

### 04. ACCとアースを調べる

#### ◆ACC (プラス) 電源線を探す方法

※ACC 電源線とはキー ON で 12V が流れる配線。

- バッテリーのマイナス (⊖) 端子を接続します。
- イラストを参考にテスターを使って ACC 電源線を確認してください。

#### 参考例

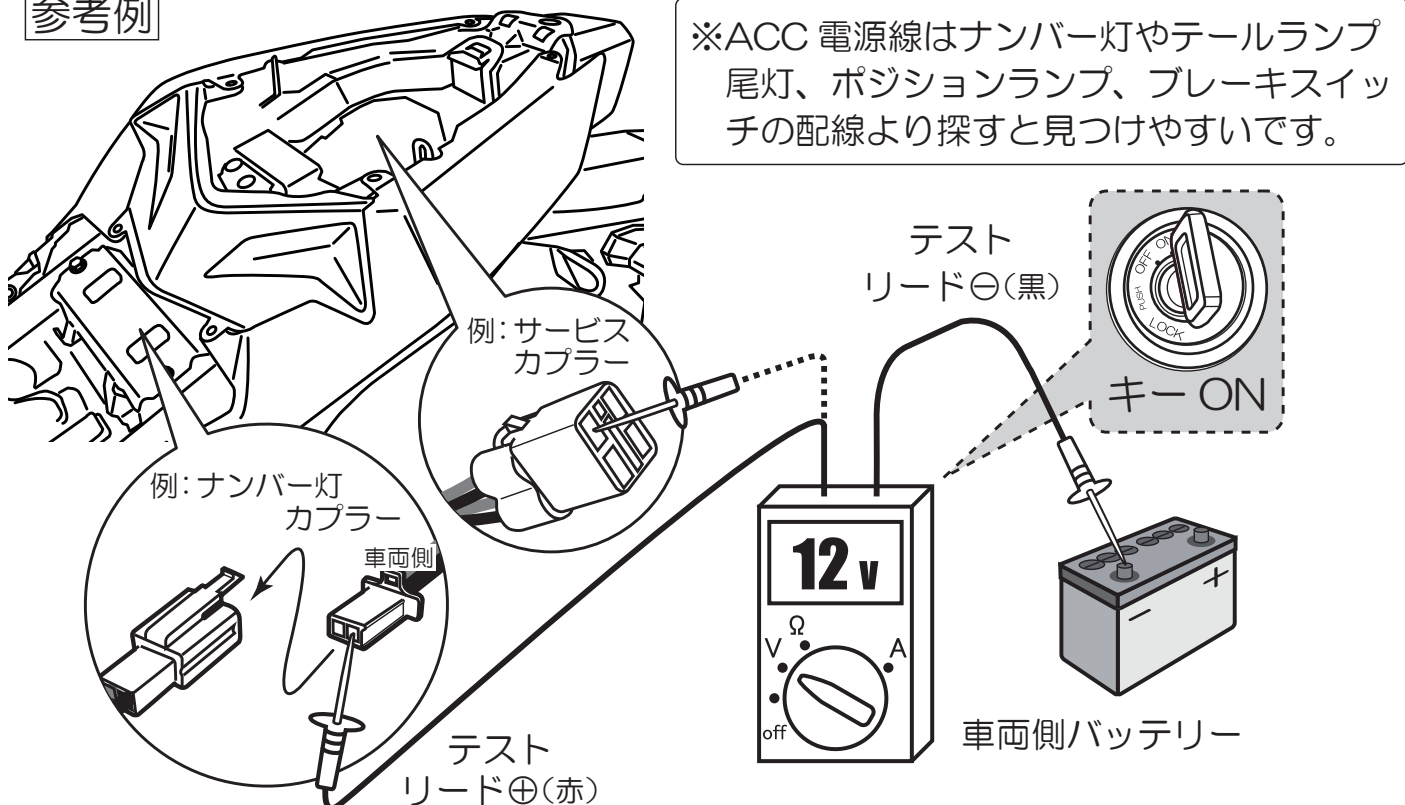

## ◆アース（マイナス）を探す方法

※アースとはバッテリーのマイナス端子に繋がる場所。

- ・イラストを参考にテスターを使ってアース（0Ω）になる場所を探します。
- ※バッテリーのマイナス（⊖）端子に直接接続する場合、この作業は不要になります。

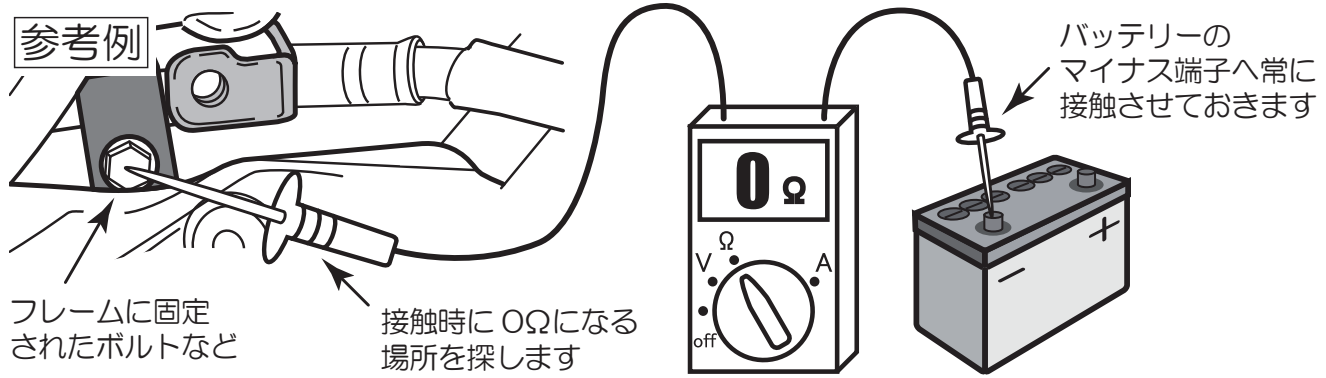

## 05. ⊕線（赤色）をACCへ接続する方法

- ・手順04の「ACC（プラス）電源線を探す」で探した配線へイラストを参考に①ワイヤレス充電器本体の⊕線（赤色）を接続します。

### ◆ナンバー灯のACC電源線に接続する例

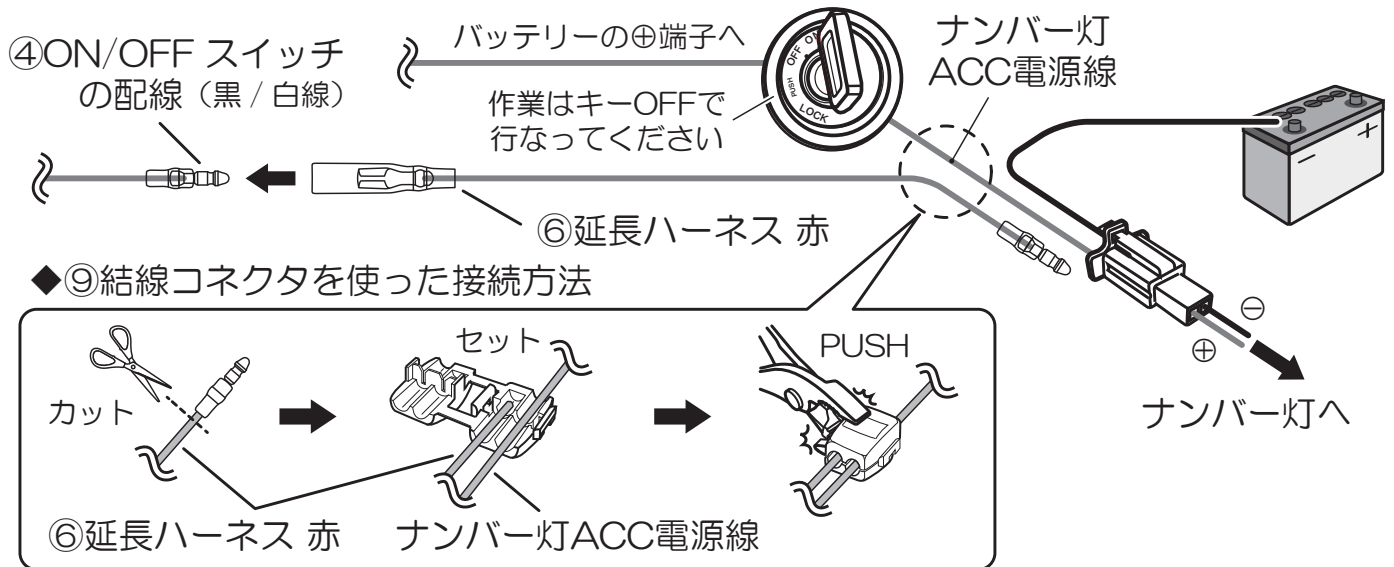

### ◆その他の接続方法

車両に合わせて「割り込ませハーネス作成」や別売品のD-ユニット、ACC電源ハーネスなどを使用して接続してください。

## 06. ⊖線（黒色）をACCへ接続する方法

### ◆ボルトと共締め接続例

- ・①ワイヤレス充電器本体の⊖線（黒色）を⑧延長ハーネス 黒に接続します。
- ・⑧延長ハーネス 黒を手順04で探したアースの場所へ取り付けます。

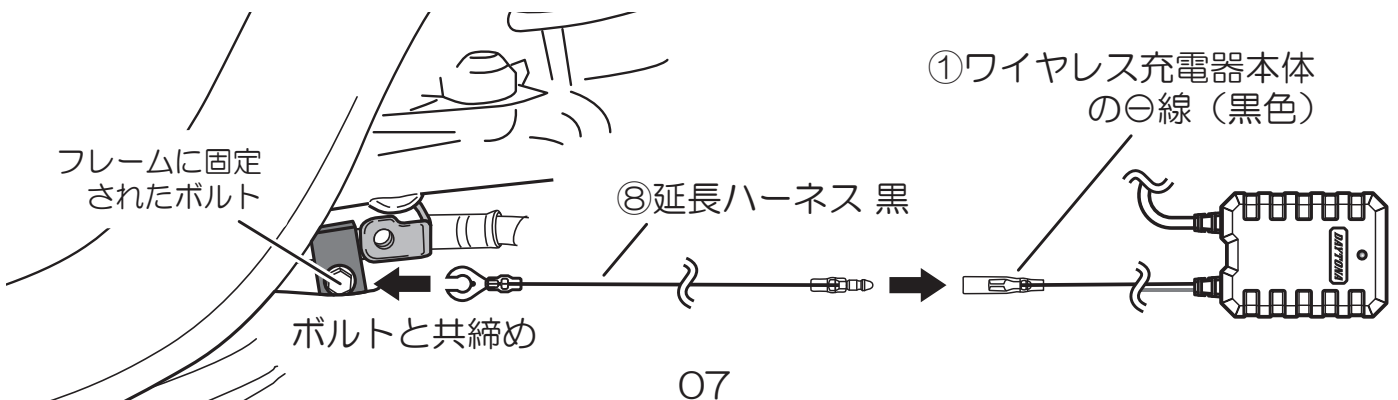

- メインキーONで給電され、OFFで給電が止まることを確認します。  
※④ON/OFFスイッチはONの状態にしておきます。
- ②変圧器を⑩結束バンドで固定します。  
※変圧器は熱源の近くや熱がこもりやすい場所への取り付けは避けてください。変圧器が熱くなると保護機能が働き給電をストップさせます。
- 外した部品を元に戻します。
- ハンドルを左右にきり、配線が無理に引っ張られていたり、潰されていないか、各部に異常が無いか確認し、問題がなければ作業は終了です。

## デイトナ保証規定

### 1.保証期間

保証修理の期間は、お買い上げいただいた日から1年間とします。

### 2.お客様にお守りいただく事項

当社商品を安全快適にご使用いただくためには、お客様の正しい使用と点検、整備が必要です。次のことを必ずお守りください。守られていない場合は保証修理をお断りすることがありますのであらかじめ、ご了承ください。

- (1)車両本体メーカー発行の保守、整備を実施すること。
- (2)運行前点検および保守、整備を実施すること。
- (3)定期交換部品、及び油脂類を指定どおり交換すること。

### 3.保証できない事項

(1)次に示す事項は保証修理いたしません。

①経時変化あるいは使用摩耗による不具合。②一般に品質、機能上影響のない軽微な感覚的現象。(音、振動、オイルのにじみ等)③地震、台風、水害などの天災、事故および火災に起因する不具合。④燃煙、薬品、鳥糞、塩害に起因する不具合。⑤法令に違反する改造および当社が認めていない改造。(適合車種以外の取付等)⑥通常の注意で発見処置できたにもかかわらず、放置したことにより拡大した不具合。⑦前記2「お客様にお守りいただく事項」を守らなかったことに起因する不具合。

(2)次に示す費用は負担いたしません。

①発生した不具合によって破損した本品以外の部品代金、修理工賃、整備等の費用。②商品を検査のためお預かりする際に発生する整備工賃等。③お車を使用できなかった事による不向きおよび損失代。(電話代、レンタカー代、運送代、橋会損失等)④この保証書に示す以外の費用、保証等。

### 4.保証修理の受け方

保証修理をお受けになる場合は、当社商品とこの保証書をお買い上げの販売店にお持ち頂き、当社へ修理依頼をして頂きますようお願いいたします。本書を提示されない場合、又はご連絡をいただいていない場合は、保証修理をいたしかねます。

### 5.保証の発行

この保証書は、お買い上げの販売店様が本保証書の販売店記入欄に必要事項を記入、刷印することにより有効となります。

◎この保証書は、本書に明示した期間と条件のもとに無償修理をお約束するものです。したがって保証期間経過後に発生した不具合の修理は原則として有償です。ただし、保証期間経過後の不具合が使用消耗あるいは、経年変化によるものではなく、その全部または一部が当社の責任に起因する場合は、その責任の度合いに応じた適正な範囲で修理いたします。

## 保証書

この度は当社商品をお買い上げいただきましてありがとうございます。本商品は当社の厳密な検査を経て出荷されておりますが、万が一通常のご使用において材料または製品上の不具合に起因する故障などが起きた場合、これを無償修理させていただきます。(以下これを保証修理と言います。)

保証修理を依頼される場合は、「お客様記入欄」のすべての項目を必ず記入していただいてからお買い上げいただいた販売店へ本書および商品をご持参いただくか、デイトナに直接連絡ください。その時、使用状況などを記入した別の用紙(形式は問いません)を添えていただくようお願い致します。

◎お願い：お買い上げいただいた際に販売店の方に「販売店記入欄」に必要事項の記入をいただくか、またはご購入履歴を証明できるものを必ず添付してください。提示いただけない場合は保証修理いたしかねます。

お客様記入欄	ご購入日： 年 月 日
商品番号：	
商品名：	
使用期間：約 日間	
使用車種：	( 年式)
フレーム番号：	
フリガナ お名前：	TEL - -
ご住所：〒	-
販売店記入欄	販売日： 年 月 日
店名	
住所	
TEL	

東証JASDAQ上場

株式会社

**デイトナ**

〒437-0226

静岡県周智郡森町一宮 4805

URL: <https://www.daytona.co.jp>

**転載  
禁止**

本取扱説明書の内容の一部、または全ての無断転載を禁止

◎デイトナ商品についてのご質問、ご意見は「フリーダイヤルお客様相談窓口」0120-60-4955 まで