

取扱説明書

DAYTONA

R23089①/②

*取り付けする前に必ずお読み頂き、内容をよく理解して正しくお使いください。

*本書は、いつでも取り出して読めるよう大切に保管してください。

*本商品もしくは本商品を取り付けた車両を第三者に譲渡する場合は、必ずこの取扱説明書も併せてお渡しください。



アシストグリップ	適応車種	商品NO.
	GB350 ('21)	23089 (左側用/マットブラック) 23092 (右側用/マットブラック)



■ご使用前に必ずご確認ください■

※ 本商品の使用をもって、本書と保証書記載の内容全てを理解・承諾したものとみなします。本書内の注意事項を守らずに使用した事による事故や損害について、当社では一切の責任は負いません。



※ 商品の保証については保証書裏面の保証規定に沿って行なっております。内容をご理解のうえ、本書とレシートと一緒に保管してください。ご購入履歴が不明な場合は当社所定の保証を受けられません。あらかじめご了承ください。

本書では正しい取り付け、取扱方法および点検整備に関する重要な事項を、次のシンボルマークで示しています。



 警告	要件を満たさずに使用しますと、死亡または重傷に至る可能性や第三者の生命や財産を損なう可能性が想定される場合を示してあります。
 注意	要件を満たさずに使用しますと、傷害に至る可能性または物的損害の発生が想定される場合を示してあります。

 禁止	禁止の行為であることを告げるものです。	 実施	行為を強制したり指示する内容を告げるものです。	 その他	その他の警告及び注意を告げるものです。
---	---------------------	---	-------------------------	--	---------------------

警告

 禁止	<ul style="list-style-type: none">本商品を適応車両以外に使用しないでください。本商品に曲げや切削、溶接などの加工をしないでください。商品の破損だけでなく、重大な事故につながる恐れがあります。
 実施	<ul style="list-style-type: none">走行中に異常が発生した場合は、直ちに車両を安全な場所に停車させ、異常箇所を必ず点検してください。異常があった場合は商品の使用、または車両の走行を中止し、認証工場や販売店へご相談してください。

注意

 実施	<ul style="list-style-type: none">パッケージ開梱時や商品取り扱い時にパッケージや商品の端面、突起部、バリなどで予期せぬケガや事故が発生する場合があります。取付作業や洗車、メンテナンスなどの取り扱いの際は保護手袋を使用するなど十分に注意してください。また、エッジ部や突起部がある場合は適切な工具を使用して取除く処理を行ってください。本商品を開梱の際は、構成部品や外観の不具合、異常がないことを必ずご確認ください。万一お気づきの点がありましたら、ご使用前にお買い求め販売店へ速やかにご相談ください。作業は周囲の安全を確保し、安全な場所で車両が転倒しないよう安定させた上で行なってください。ボルトとナット類を締め付ける際はトルクレンチを使用し、それぞれのサイズに合った締付トルク、または本書に記載された所定トルクで確実に締め付けてください。本商品に塗装のはがれやキズ、サビなどが生じている場合は適切な補修を行ってください。補修せずに使用を続けると素材劣化が促進され、本商品の破損だけでなく、車両へのダメージの原因となります。取り付け後、約 100km 走行しましたら、各部を必ず点検してください。その後は約 500km ごとに必ず点検を行ない、異常がないか確認してください。
 その他	<ul style="list-style-type: none">本商品を装着したことによる物的損害や人的損害などの保証は、一切お受けできません。また商品保証は、本商品のみが対象となります。本商品は素材や製造方法により製品個体差があります。製造上、裏面や取り付け部周辺には表面仕上げにムラが生じてしまいます。溶接や塗装、小キズ、歪みなど程度の差はございますが、仕上り品質は、お手元の商品程度となります。あらかじめご了承ください。本商品はスチール製の塗装商品で、ご使用環境や経年変化、使用損耗、メンテナンス状況により素材劣化（サビ含む）が、早期から進行する場合がございます。これらの要因により発生した素材劣化や不具合、事故損害につきましては、当社では一切の責任を負いかねます。車両に転倒歴がある場合は取り付けできない場合があります。本商品を取り付けた場合、車両側の取り付け面や、その周辺にキズが付く可能性があります。本商品は純正状態を基準に設計しております。そのためリア周辺を変更されていると取り付けできない場合がございます。本商品は純正ヘルメットホルダーの移設はできません。 Daytona製「サドルバックサポート（右/左）」との同時装着ができません。本商品は予告なしに価格や仕様を変更する場合がございます。また文中にご紹介した商品についても同様です。あらかじめご了承ください。

本商品の特長

- シート交換など、純正グラブバーを取り外すカスタムを行なった際に必要となるタンデムライダー用アシストグリップ。
- 車両に合わせたスチール製マットブラック塗装仕上げ。

商品内容 (左側用/品番 23089)

NO	パーツ名	サイズ(mm)	数量
①	アシストグリップ左	スチール製/マットブラック	1

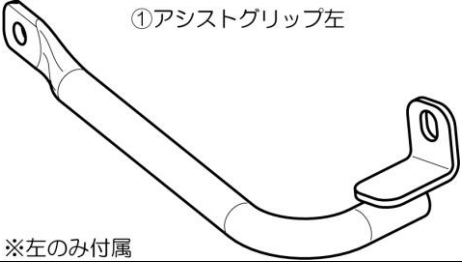

商品内容 (右側用/品番 23092)

NO	パーツ名	サイズ(mm)	数量
①	アシストグリップ右	スチール製/マットブラック	1

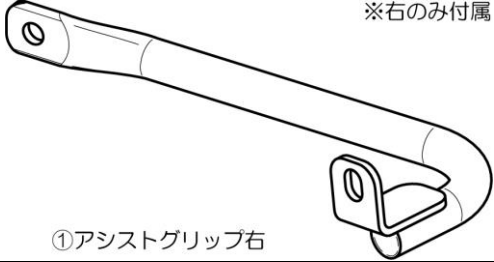

取付方法

【作業前の注意事項】

- 本書は GB350 (21) の車両をベースにご説明しております。車両年式や仕向地の違いにより、取り付けが異なる方法になる場合がございます。
- 純正部品の取り外し、取り付けについては各メーカー発行のサービスマニュアルを参照して正しく行なってください。
- 作業を始める前に周囲の安全を確保し、安定した場所で車両を固定させ、転倒や怪我等に十分注意して作業を行なってください。

O1. アシストグリップの取り付け

- シート固定ボルトを外し、純正シートを外します。
- リアショック側のフックボルトを外します。
- 純正グラブバーを固定している左右の純正ボルトを各2本ずつ外します。
- ①アシストグリップ左をフックボルトと純正ボルト (1本) を使用し、所定トルクで締め付けて車両に固定します。
※純正グラブバーのフロント側を固定していた左右の純正ボルト (計2本) は使用しません。大切に保管してください。
- 右側のアシストグリップも、イラスト「③アシストグリップ左の取り付け例」を参考に取り付けます。
- 純正シートを元に戻します。

①純正シートの取り外し

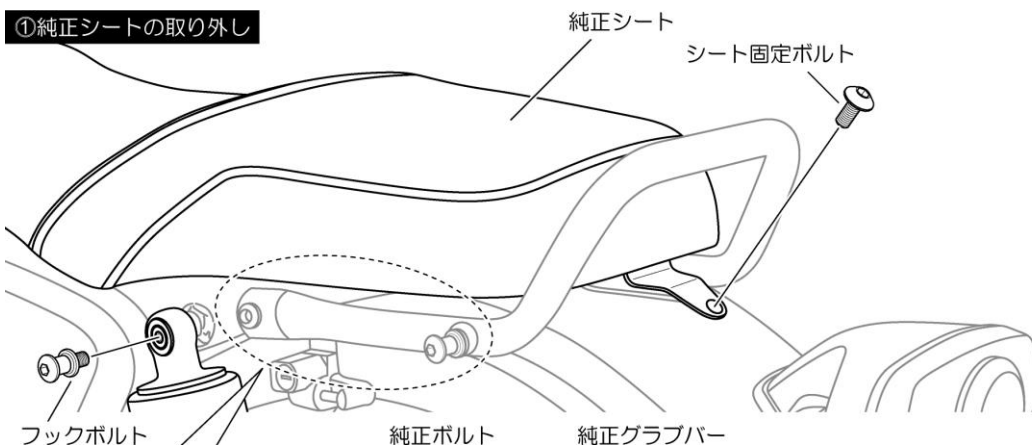

②純正グラブバーの取り外し

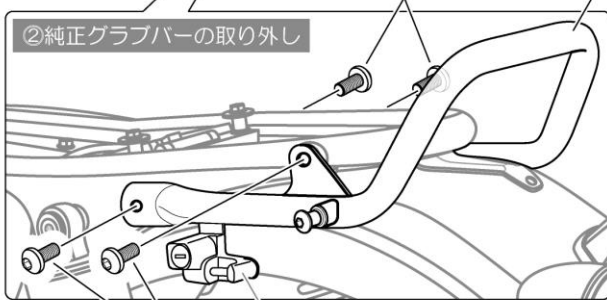

※ヘルメットホルダーの移設はできません。

純正ボルト
※右側も同様に外します。また純正ボルト2本は使用しません。失くさないよう大切に保管してください。

③アシストグリップ左の取り付け例

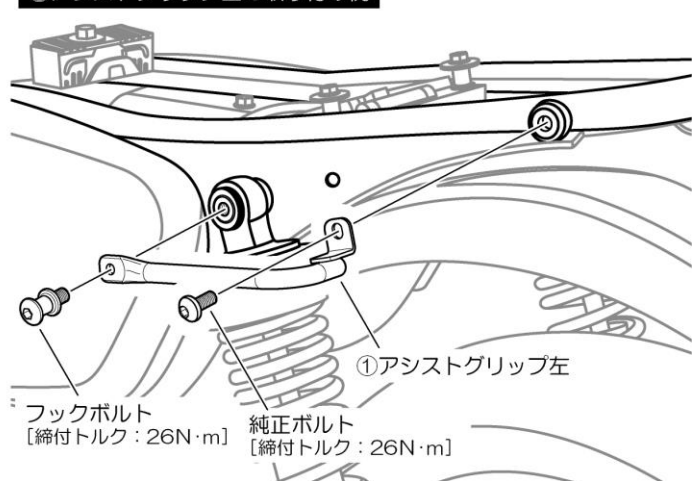

O2. 点検作業

- 各部を点検し、締め忘れや異常がないか確認してください。異常がなければ車両の固定を解除して作業は終了です。

東証JASDAQ上場

株式会社

デイトナ

〒437-0226 静岡県周智郡森町一宮 4805

URL: <https://www.daytona.co.jp>

©デイトナ商品についてのご質問、ご意見は「フリーダイヤルお客様相談窓口」0120-60-4955 まで

転載
禁止

本取扱説明書の内容の一部、
または全ての無断転載を禁止