

バンド付L型アタッチメントセット

 適合
商品

 リアスタンド
アジャスタブル用

 商品
番号

29849

■ご使用前に必ずご確認ください■

※本商品のご使用前に最終項記載のURL(保証規定)より保証規定の内容を読み、ご理解のうえご使用ください。

※本商品の使用をもって、本書と保証規定の内容を全て理解・承諾したものとみなします。本書内の注意事項を守らず使用したことによる事故や損害について、弊社では一切の責任を負いません。

※本書は、いつでも取り出して読めるように大切に保管してください。また第三者に譲渡する場合は、必ず本書も併せてお渡しください。

⚠ 警告	要件を満たさず使用しますと、死亡または重症に至る可能性や第三者の生命や財産を損なう可能性が想定される場合を示してあります。
🚫 禁止	<ul style="list-style-type: none"> 本商品はリアスタンドアジャスタブル用です。また本商品をリアスタンドに組み込み、リフトアップした状態で保管や長期間の使用をしないでください。
⚠ 注意	要件を満たさず使用しますと、傷害に至る可能性または物的損害の発生が想定される場合を示してあります。
❗ 実施	<ul style="list-style-type: none"> 本商品を記載している適合商品以外には使用しないでください。 パッケージ開梱時や商品の取り扱い時にパッケージや商品の端面、突起、バリなどがあり予期せぬケガや事故が発生する場合があります。取り扱いの際は保護手袋を使用するなど十分に注意してください。 本商品のご購入後は速やかに構成部品の不具合や異常がないことを必ずご確認ください。万一お気づきの点がございましたら、ご使用前にお買い求め販売店へご相談ください。 使用前に、必ず各部に異常やボルト類が緩んでいないか確認してください。 車両の整備する箇所のボルトやナットは、あらかじめ緩めた状態にしてからリアスタンドを使用してください。またリアスタンドを掛けた状態で本締め作業は不安定となるため絶対にしないでください。
👉 その他	<ul style="list-style-type: none"> 本商品を使用したことによる物的損害や人的損害などの保証は一切お受けできません。また商品保証は本商品のみが対象になります。 リフトアップした状態で長期間使用すると、ゴムの接触面が色移りする場合がございます。 本商品の使用中に異常が発生した場合は直ちに使用を中止し、必ずお買い求め販売店へご相談ください。 本商品は素材や製造方法により製品個体差があります。溶接や塗装、小キズ、歪みなど程度の差がございます。 本商品、または本書内でご紹介した商品は予告なしに価格や仕様を変更する場合がございます。あらかじめご了承ください。

本商品の特長と仕様

- リアスタンドアジャスタブル用のオプションアタッチメントセット。
- ゴムバンド付き仕様でスイングアームを、しっかりホルドし、リフトアップ時の不安を解消

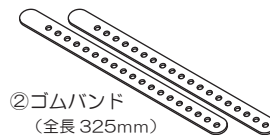
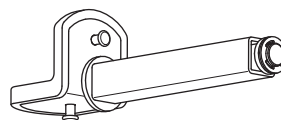

リアスタンド装着時スペック

■耐荷重	: 200kg
■縦調整幅	: 220 ~ 315mm
※高さ調整	: 9段階です
■横調整幅	: 260 ~ 390mm

NO	品名	数量
①	L型アタッチメント ※突起付き	2
②	ゴムバンド	2

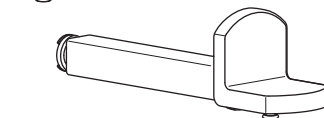

① L型アタッチメント

補修部品

NO	品番	商品名	構成内容
01	32702	補修用バンド	②×2

リフトアップ前の注意事項

- リフトアップ時にL型アタッチメントやリアスタンド側がマフラーやスイングアーム、アクスルシャフト、リアフェンダーなどへ接触しないことを確認しながらリフトアップしてください。

- リアスタンドを使用しメンテナンスをする際は以下のことにご注意ください。車両の転倒や挟まれたり、事故やケガの原因となります。
 - リアスタンドの使用前に車両側のメンテナンス作業に関連する箇所のボルトやナットは緩め仮組みの状態でご使用ください。
 - リアスタンドの使用中に、各部のボルトやナットの本締めをしないでください。

車両にセットする時やリフトアップ時に注意。

マフラーやスイングアーム、リアフェンダー、アクスルシャフトなどに接触しないか注意

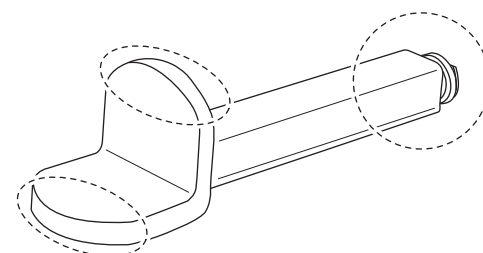
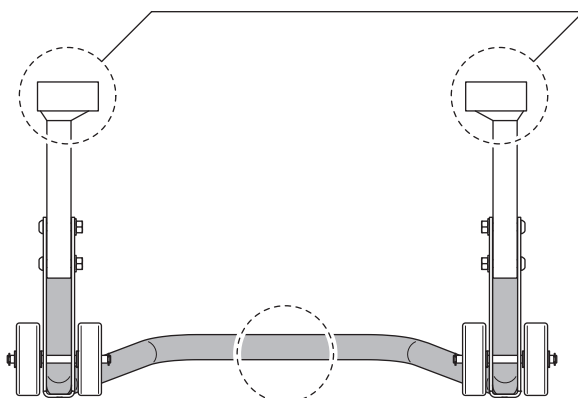

01. リアスタンドの組み立て

- ・リアスタンドに付属の取扱説明書より、高さと幅の寸法を車両に合わせてリアスタンドを組み立てます。
- ・「ゴムバンドの組み込み」のイラストを参考に①L型アタッチメント（突起付き）に②ゴムバンドを取り付けます。
- ・「組み立てイメージ」を参考にリアスタンドへL型アタッチメント（突起付き）を組み付けます。
- ・左右のアームホルダーに①L型アタッチメント（突起付き）を差し込みノブで仮締めします。

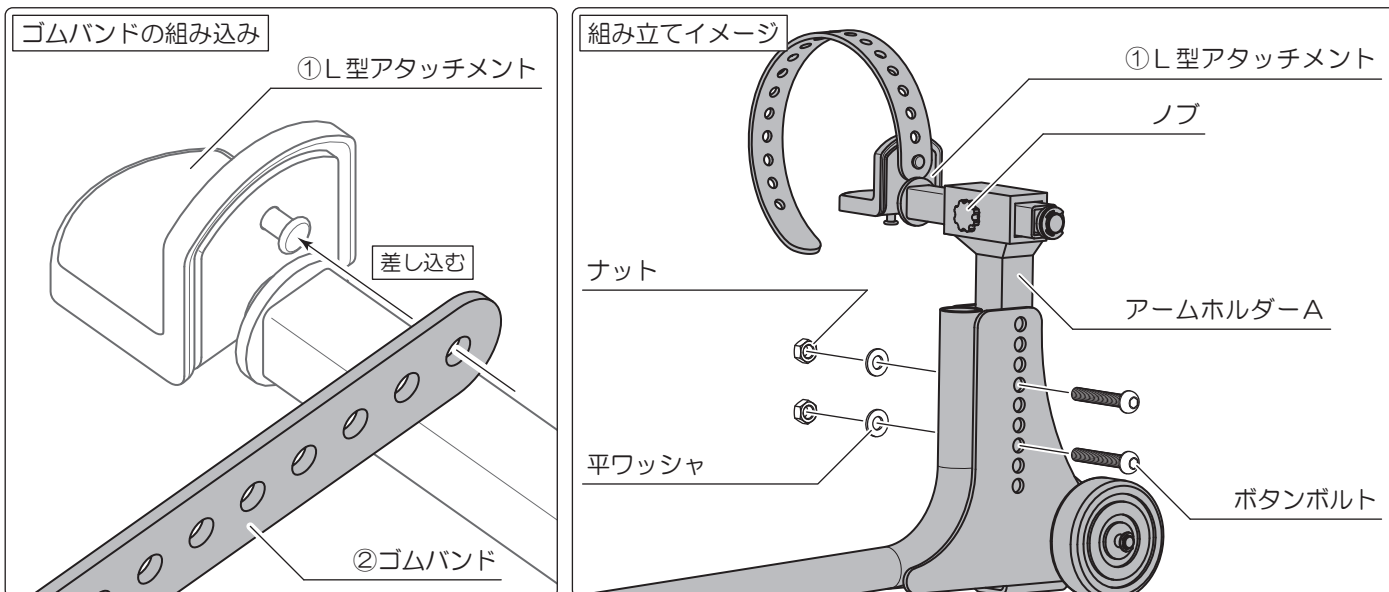

02. 車両へ組み付け

- ・イラストを参考にL型アタッチメントをスイングアーム左側にセットし、動かないようにゴムバンドでテンションを掛けながら巻き付けて固定します。
- ・右側もリアスタンドをスイングアームに近づけるように持ち上げ、同様に固定します。
- ・①L型アタッチメント（突起付き）の突き出し量が左右同じ距離になるように調整し、ノブを締めて固定します。

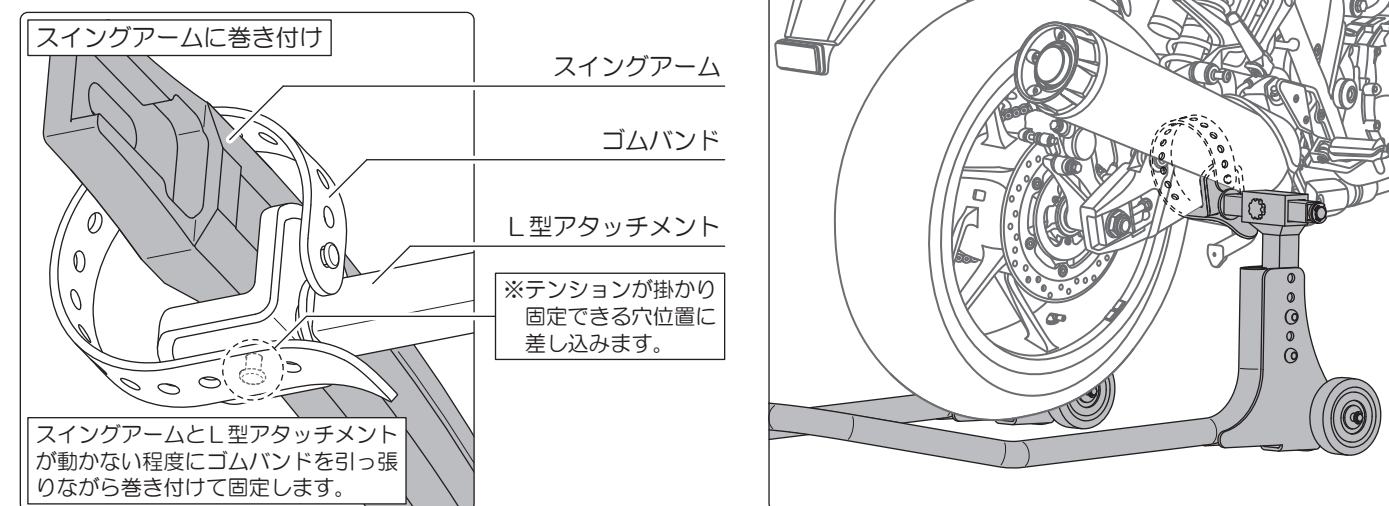

■商品保証について

商品保証とは、通常のご使用において材料または製造上の不具合に起因する故障等が起きた場合、保証規定の範囲において無償修理または交換をお約束するものです。

1. 保証期間は使用回数に関わらず、ご購入日から1年間となります。
2. 保証を受ける場合には、お買い上げ日が証明できる書面（レシートなど）が必要となります。
※保証の対象は、新品かつ正規販売店でのご購入品に限ります。個人売買や中古品、インターネットオークションでの購入品は保証の対象外となります。
3. 下記のアドレス（またはQRコード）より、保証規定の詳細をご一読のうえ、ご理解・ご承諾ください。

デイトナ保証規定

<https://www.daytona.co.jp/warranty/index.php>

※保証を受けるご連絡を以って、保証規定にご同意いただいたものとみなします。



■保証修理の受付について

お買い上げ日が証明できる書面をご用意のうえ、購入店もしくは当社までご連絡ください。

インターネットお問合せ

<https://www.daytona.co.jp/contact/form.php>



株式会社 **デイトナ**
東証スタンダード上場

〒437-0226 静岡県周智郡森町一宮4805

転載 本取扱説明書の内容の一部、
禁止 または全ての無断転載を禁止

<https://www.daytona.co.jp>