



 <b>E23ND サイドケース（左右セット）</b>	<b>適応商品</b>	<b>品番</b>
	PL/PLR/PLO-MK パニアホルダー専用 ※PLO-MK に装着時、蓋が閉まりにくい場合があります。	31623

**■ご使用前に必ずご確認ください■**

※本商品のご使用前に最終項に記載の URL（保証規定）より保証規定の内容を読み、ご理解のうえご使用ください。  
 ※本商品の使用をもって、本書と保証規定の内容の全てを理解・承諾したものとみなします。本書内の注意事項を守らず使用したことによる事故や損害について、当社および GIVI 社では一切の責任を負いません。  
 ※本書は、いつでも読めるように大切に保管してください。また第三者に譲渡する場合は、必ず本書と英語説明書も併せてお渡しください。

本書では正しい取り付け、取扱方法および点検整備に関する重要な事項を、次のシンボルマークで示しています。

	要件を満たさず使用しますと、死亡または重傷に至る可能性や第三者の生命や財産を損なう可能性が想定される場合を示してあります。				
	要件を満たさず使用しますと、傷害に至る可能性または物的損害の発生が想定される場合を示してあります。				
	行為を強制したり指示する内容を告げるものです。		その他の警告及び注意を告げるものです。		禁止の行為であることを告げるものです。

**△警告**

	<ul style="list-style-type: none"> <li>本商品は GIVI PL/PLR/PLO-MK（別売り）専用品です。適応商品以外の GIVI パニアホルダー（PLX、CAM）には取り付けできません。また、GIVI 以外の懸架ホルダーには使用しないでください。</li> <li>本商品は GIVI PLO-MK（別売り）に取り付け可能となっておりますが、上蓋がフィッティングに干渉して閉まらない、または閉めにくい場合がありますので当社では取り付け非推奨とします。</li> <li>本商品の指定最大積載重量（1 ケースに収容可能な内容物の MAX 重量）は 5kg です。ただし、当社では操舵性を考慮して 1 ケースあたりの重量は 2kg 以下を推奨します。また、ケースやフィッティングの指定を超える重量となる内容物をケースに収納することは絶対にお止めください。</li> <li>ケース脱着が困難な場合は、プッシュボタン部やケースに無理な力を加えないでください。変形や破損などの不具合が発生する場合があります。</li> <li>本商品をつかんでのメインスタンド掛けや車両の取り回しは絶対にお止めください。変形や破損などの不具合の原因となります。</li> <li>法定速度を必ず遵守することを前提に、100km/h を超える状態での走行は行なわないでください。操舵性の変化などにより、破損や脱落など予期せぬ不具合や事故損害の原因となります。</li> <li>オフロードなど悪路での走行は行なわないでください。破損や脱落などの不具合や事故、損害の原因となります。</li> </ul>
---	---

**△注意**

	<ul style="list-style-type: none"> <li>パッケージ開梱時や商品取り扱い時に、パッケージや商品端面で指を切るなどの怪我や事故が発生する場合があります。保護手袋を使うなどして十分に注意してください。</li> <li>本商品をパッケージから取り出した際に、商品構成や外観に不具合がないことを必ずご確認ください。万一お気付きの点がございましたら、お買い求めの販売店へ速やかにご相談ください。</li> <li>本商品の構成部品は金属や樹脂を素材としております。経年変化や使用損耗により素材劣化が生じ、不具合が発生する場合があります。必ず定期的に点検整備を行なってください。定期的な点検整備や日々のメンテナンスを怠り発生した不具合や事故損害、および経年変化や使用損耗により発生した不具合や事故損害につきましては、当社および GIVI 社では一切の責任を負いません。あらかじめご了承ください。</li> <li>ケース脱着作業は内容物を取り出してから、車両を安定させて周囲の安全を十分確保したうえで確実に行なってください。作業が適切に行なわれないと、作業中やご使用中に部品破損や脱落などの不具合が発生する場合があります。</li> <li>ケースの上蓋を閉める際やロックして走行使用する際は、荷物が上蓋に挟まれていないことを必ず確認してください。変形や破損などの不具合の原因となります。</li> <li>ケース取り外しが困難な場合は、ケースの上蓋を開け、内部のロック部品を直接押し取り外してください。無理に作業を行なうと変形や破損などにつながる恐れがございます。</li> <li>本商品を車両に取り付け走行すると、車両の重量増加や重心変化、空気抵抗増加などにより、ハンドリングやブレーキ性能などが変化します。操舵感覚や制動感覚に慣れるまでは十分慣らし運転を行なってください。</li> <li>商品特性上、車両後方の左右への張り出し量がノーマル車両よりも増します。車幅感覚に慣れるまでは十分慣らし運転を行なってください。</li> <li>走行中に異常が発生した場合は直ちに車両を安全な場所に停車させ、異常箇所を点検してください。</li> </ul>
---	--

**その他**

	<ul style="list-style-type: none"> <li>本商品を装着したことによる物的損害や人的損害などの保証は一切お受けできません。また、商品保証は本商品のみが対象になります。</li> <li>本書記載の GIVI 社の適応商品以外との組み合わせは未確認です。</li> <li>素材と製造方法、製品個体差により、仕上がり品質はお手元の商品程度となります。傷や歪み、蓋のはめあい具合、ステーへの組付フィット感など、程度の差につきましてはあらかじめご了承ください。</li> <li>本商品は未塗装品につき、表面処理されていません。</li> <li>ご使用環境やご使用状況によってはケース内部が高温になる場合があります。</li> <li>本商品は防滴性を考慮した設計ですが、完全防水ではありません。ケース内容物の防水対策はお客様の自己責任で行なってください。</li> <li>本商品は施錠できますが、盗難を完全に防止することはできません。車両を離れる際はケース内に貴重品を入れたままにしない、ケースを取り外して持ち歩くなどの自己防衛が必要です。</li> <li>本商品及び本書内でご紹介した商品は予告なしに価格や仕様を変更する場合があります。あらかじめご了承ください。</li> </ul>
---	---

## 本商品の特徴

- 「OPEN」「REMOVE」「LOCK」の3ポジションキー方式を採用した、シャープなデザインのGIVIサイドケース。耐UV性樹脂製未塗装ブラック。左右セット31623。
- 車種専用PL/PLR/PLO-MKパニアホルダー（別売り）専用品。容量（片側）＝23リットル。
- サイズ（片側外寸）＝奥行221mm×幅468mm×高さ356mm。
- 1ケース指定最大積載重量（1ケースに収容可能な内容物のMAX総重量）は5kg。

※. 重量がケースやフィッティングの指定を超える内容物をケースに収納することは絶対にお止めください。当社では、操舵性を考慮して1ケースあたりの重量は2kg以下を推奨します。

※. 商品の詳細や最新情報はGIVI専用ホームページ <https://www.givi-jp.com> にてご確認ください。



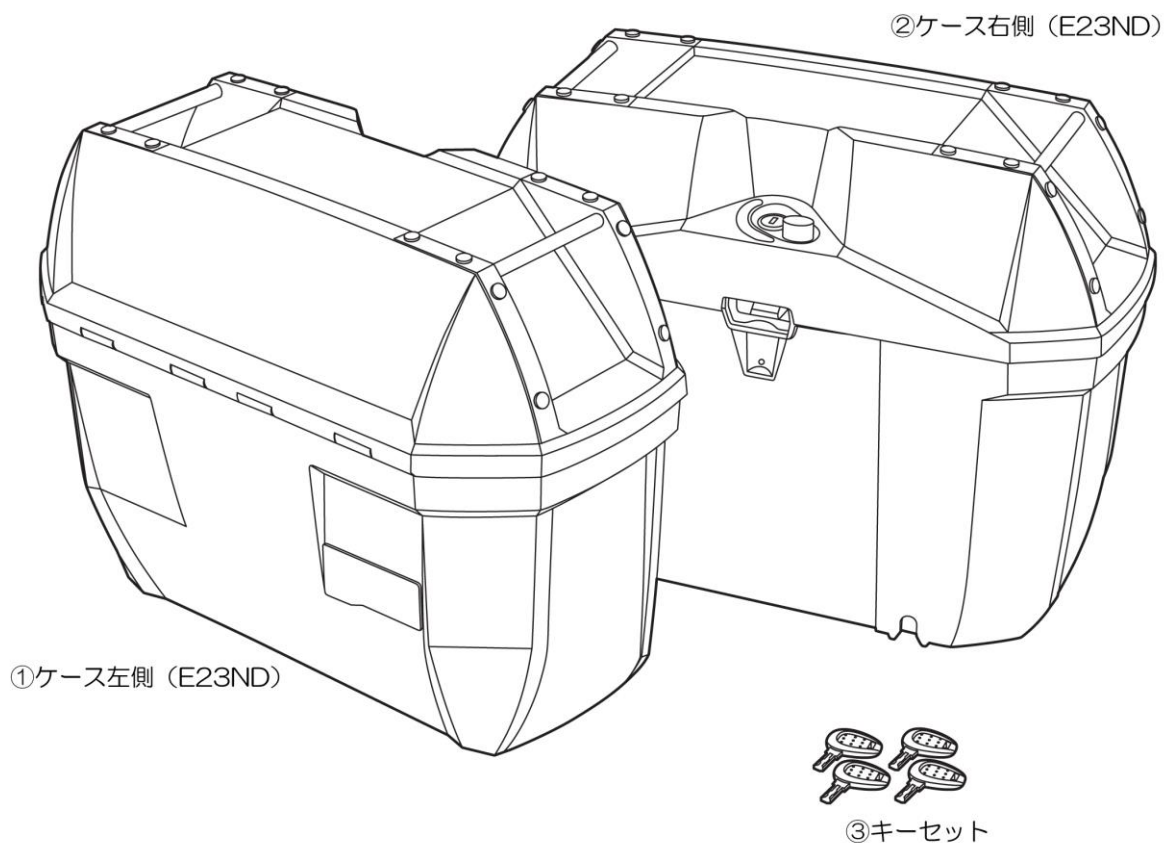

## 商品内容

NO	パーツ名	サイズ(mm)	数量	NO	パーツ名	サイズ(mm)	数量
①	ケース 左側 (E23ND)	-	1	③	キーセット	-	4
②	ケース 右側 (E23ND)	-	1	④	取扱説明書 (本書)	-	1

## 構成部品

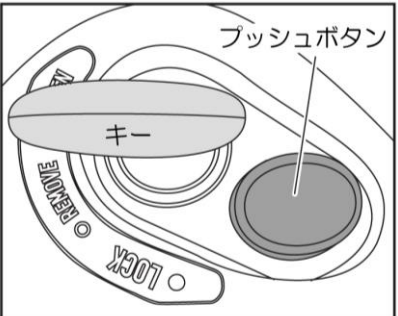

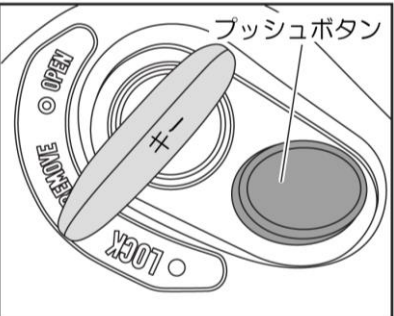
## キーポジションの説明

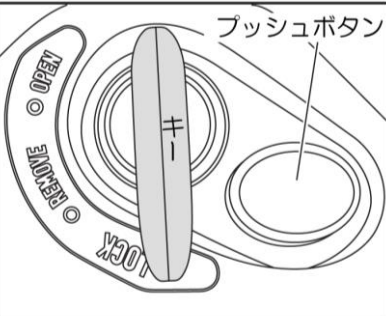
キー ポジション	OPEN 上蓋の開閉	REMOVE ケースの脱着	LOCK 上蓋の施錠
参考図	 	 	
キーの 抜き差し	×	×	○
プッシュボタン 押下	○	○	×
動作	<ul style="list-style-type: none"> <li>上蓋が開けられます。</li> <li>このポジションでケースの取り外しはしないでください。ロックを外した際に予期せず上蓋が開いてしまい、ケースの脱落やケガをする可能性があります。＊ケース脱着が困難な場合の作業は除く。</li> <li>このポジションでは走行不可。</li> </ul>	<ul style="list-style-type: none"> <li>上蓋は開かない（簡易ロック）。</li> <li>ケースをステアから取り外せます。</li> <li>このポジションでは走行不可。</li> </ul>	<ul style="list-style-type: none"> <li>キーの抜き差しが可能。</li> <li>上蓋は開かない（完全ロック）。</li> <li>キーを抜いた状態であれば走行可能。</li> </ul>

## 脱着手順

＊ケース脱着作業は内容物を取り出してから、車両を安定させて周囲の安全を十分確保したうえで確実に行ってください。作業が適切に行なわれないと、作業中やご使用中に部品破損や脱落などの不具合が発生する場合があります。

＊ケースの上蓋を閉める際やロックして走行使用の際は、荷物が上蓋に挟まれていないことを必ず確認してください。変形や破損などの不具合の原因となります。

＊ケース取り外しが困難な場合は、ケース上蓋を開け、内部のロック部品を直接押して取り外してください。無理に作業を行なうと変形や破損などにつながる恐れがあります。

## ケースの取り付け

※取り付けの際は、ケースの内容物を取り出してから作業してください。

内容物を入れたまま作業を行なうと内容物の落下や破損の原因になります。

1. キーポジションが「LOCK」になっていることを確認してから①ケース（左側）を落下させないように十分注意しながら、ステー下側の凸部（2ヶ所）にケース下部の凹部（2ヶ所）をはめあわせませす。

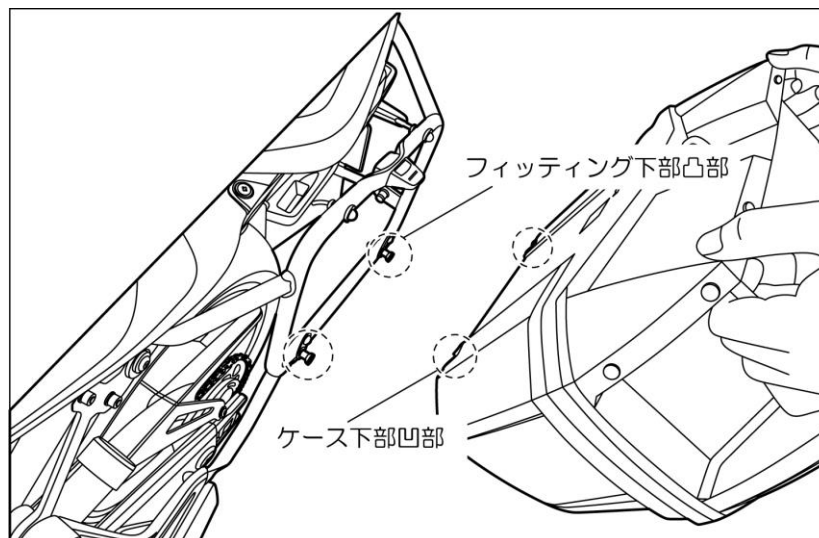

2. 体や片手でしっかりとケースを支えながらキーポジションを「OPEN」にセットして、上蓋を開けます。

※上蓋が開く状態のため、取り扱いには十分に注意して行なってください。

※ケースの落下に十分注意してください。

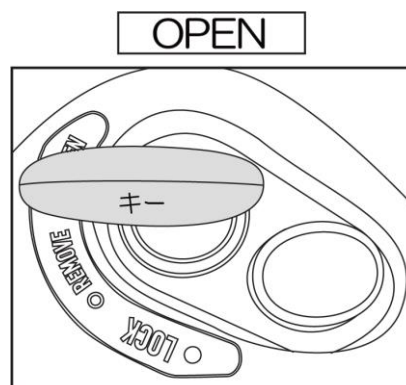
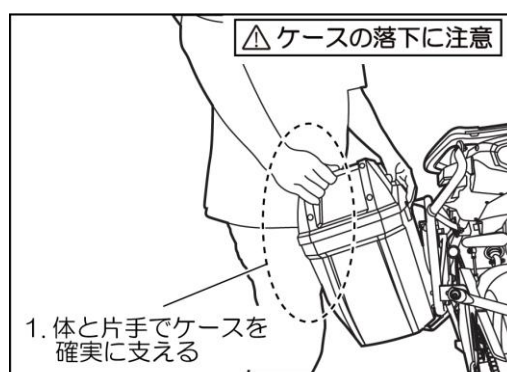

3. 上蓋を開けた状態で①ケース（左側）をしっかりと支え持ち、ステー上側のアタッチメントにケースのはめあい部をケース内側より手を押し当て、ケースをステーに取り付けます。

※ステーにケースをはめあわせる際、ケース外側を押して取り付けると、変形や破損など予期せぬ不具合が発生する場合がありますので必ずケース内側より手で押し当てはめあわせてください。

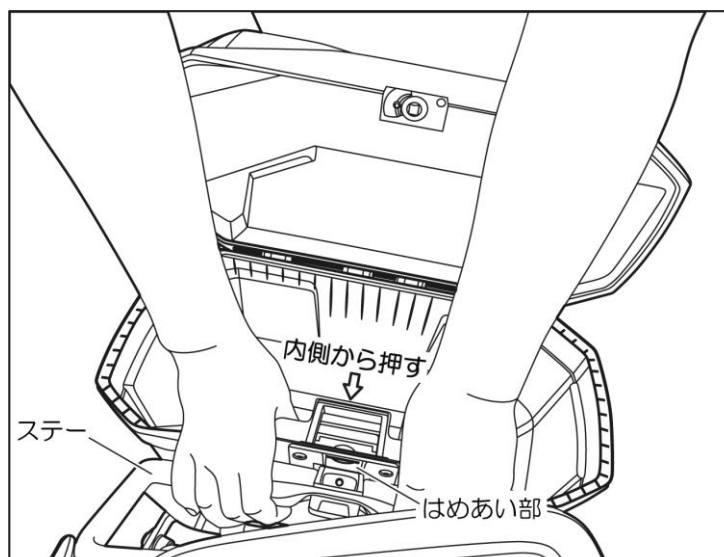



4. 手順 1～3 を②ケース（右側）でも行ない取り付けます。

5. 上蓋を閉めてキーポジションを「LOCK」にセットします。

※樹脂製のため上蓋やケース本体がたわみ、上蓋とケース本体がうまくかみ合わない場合があります。注意して上蓋を閉めてください。うまくかみ合っていない状態で無理に上蓋を閉めると変形や破損など予期せぬ不具合が発生する場合があります。

※「LOCK」ポジションにする際、ケースの上蓋がしっかりと閉まっていることを確認してください。しっかりと閉まっていないとキーが「LOCK」ポジションに回りません。

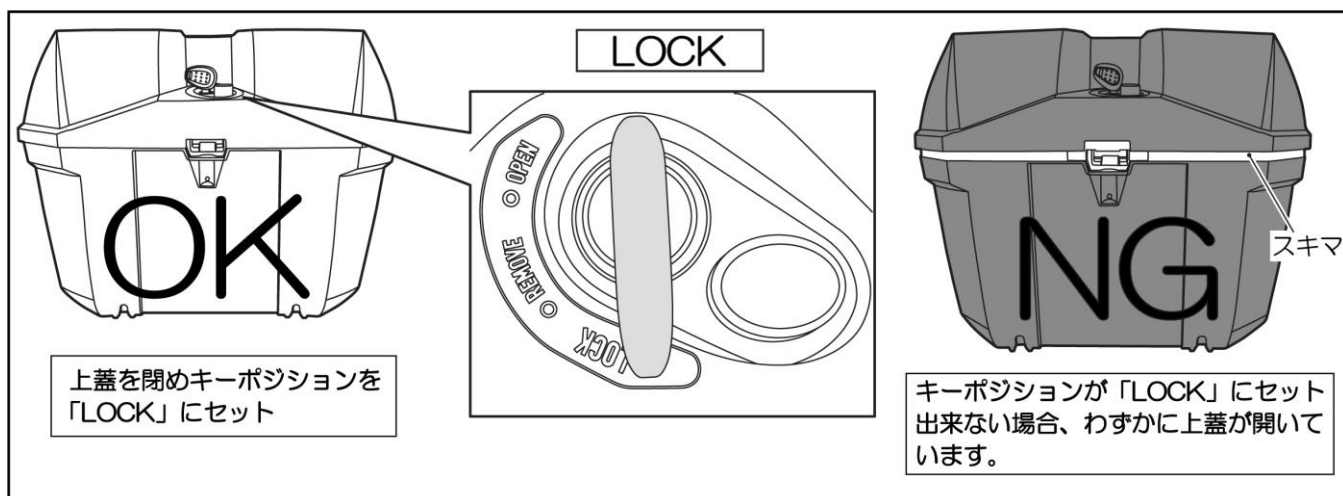

6. 取り付けた左右のケースを両手で揺り動かし、ステーとのはめあいに異常がないことを必ず確認して異常なければ取り付け完了です。

※走行される際は、必ずキーを抜いてから走行してください。

## ケースの取り外し

1. ①ケース（左側）に③キーを挿し、「REMOVE」ポジションにセットします。

※ 必ず「REMOVE」ポジションにセットして、上蓋が開かない事を確認してください。

「OPEN」ポジションでもプッシュボタンは押下できますが、ケースをステーから取り外す際に上蓋が不用意に開いてしまい、破損や予期せぬ不具合の原因となります。

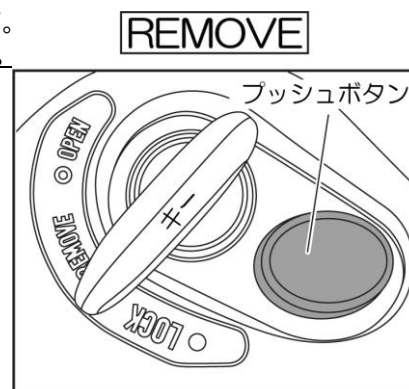

2. 片方の手と体で①ケース（左側）をしっかりと支え、もう片方の手でプッシュボタンを押し込み、ステー上側のアタッチメントと①ケース（左側）のはめあいを外します。（図 A 参照）

※ステー上側のアタッチメントとはめあいが外れた勢いで、①ケース（左側）を落とさないよう十分注意してください。

※プッシュボタンによるケース取り外しが困難な場合は、ケースの上蓋を開け、内部のロック部品を直接押して取り外してください。プッシュボタンやケースに無理な力を加えると、変形や破損など予期せぬ不具合が発生する場合があります。（図 B 参照）

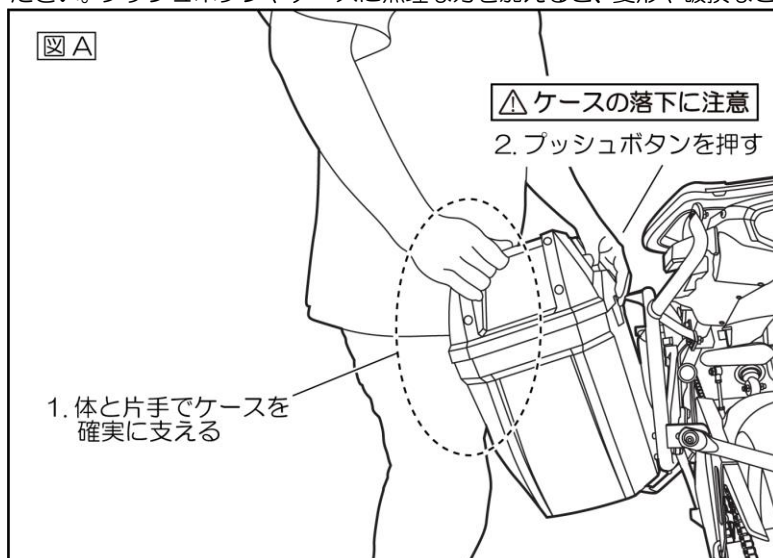

3. ステー下側の凸部（2箇所）と①ケース（左側）のはめあいを外し、①ケース（左側）をステーから完全に取り外します。

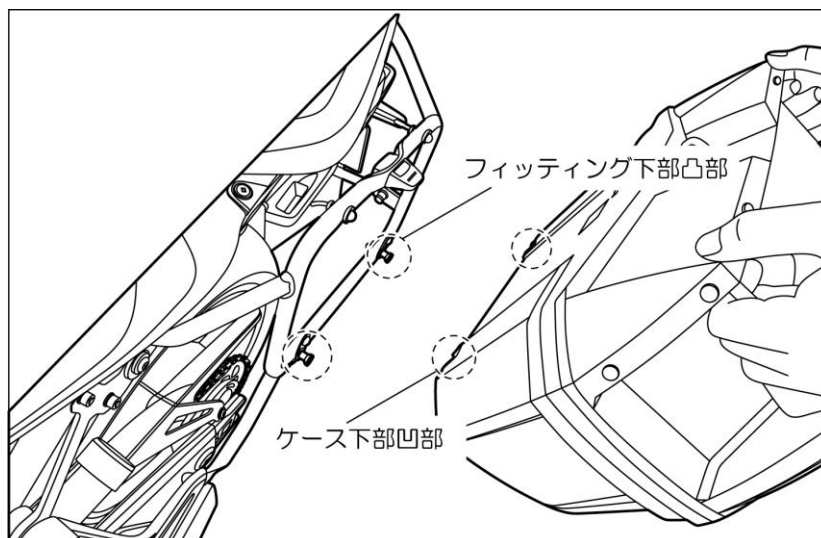

4. 手順 1～3 を②ケース（右側）でも行ない取り外します。

### □トラブルシューティング □

症状	対処法
ステーからケースが外れない	プッシュボタンでケースが外れない場合、ケースの上蓋を開けて直接、ロック部品を押して取り外してください。 ※ケースの取り外し手順 2 参照
上蓋が閉まらない	樹脂製の為、ケース本体や上蓋がたわんで閉まらない場合があります。ケース本体と上蓋がしっかりと噛み合っていることを確認してください。 ※ケースの取り付け手順 4 参照
上蓋が閉まらない (GIVI PLO-MK 使用時)	GIVI PLO-MK のフィッティング上部にある制震用のゴム部品に上蓋が干渉して閉まらない場合があります。干渉する場合はフレーム上部の制震用のゴム部品をずらす、削るなどの加工が必要となります。
キーが LOCK ポジションに回らない	上蓋が完全に閉まっていないとキーが LOCK ポジションに回りません。上蓋が完全に閉まっているか確認してください。 ※ケースの取り付け手順 4 参照

#### ■商品保証について

商品保証とは、通常のご使用において材料または製造上の不具合に起因する故障等が起きた場合、保証規定の範囲において無償修理または交換をお約束するものです。

1. 保証期間は使用回数に関わらず、ご購入日から1年間となります。
2. 保証を受ける場合には、お買い上げ日が証明できる書面（レシートなど）が必要となります。

※保証の対象は、新品かつ正規販売店でのご購入品に限ります。個人売買や中古品、インターネットオークションでの購入品は保証の対象外となります。

3. 下記のアドレス（またはQRコード）より、保証規定の詳細をご一読の上、ご理解・ご承諾ください。

デイトナ保証規定

<https://www.daytona.co.jp/warranty/index.php>

※保証を受けるご連絡を以って、保証規定にご同意いただいたものとみなします。



#### ■保証修理の受付について

お買い上げ日が証明できる書面をご用意の上、購入店もしくは当社までご連絡ください。

インターネットお問合せ

<https://www.daytona.co.jp/contact/form.php>



株式会社 **デイトナ**  
東証スタンダード上場

転載 本取扱説明書の内容の一部、  
禁止 または全ての無断転載を禁止

〒437-0226 静岡県周智郡森町一宮4805 <https://www.daytona.co.jp>