

スクリーン取付ステー

適応車種

商品NO.

GB350C ('24)

46262



■ご使用前に必ずご確認ください■



※本商品のご使用前に最終項に記載のURL（保証規定）より保証規定の内容を読み、ご理解のうえご使用ください。



※本商品の使用をもって、本書と保証規定の内容の全てを理解・承諾したものとみなします。本書内の注意事項を守らず使用したことによる事故や損害について、当社では一切の責任を負いません。

※本書は、いつでも取り出して読めるように大切に保管してください。また第三者に譲渡する場合は、必ず本書も併せてお渡しください。

本書では正しい取り付け、取扱方法および点検整備に関する重要な事項を、次のシンボルマークで示しています。

 実施	行為を強制したり指示する内容を告げるものです。	 禁止	禁止の行為であることを告げるものです。	 その他	その他の警告及び注意を告げるものです。
--	-------------------------	--	---------------------	---	---------------------

 警告	要件を満たさず使用しますと、死亡または重傷に至る可能性や第三者の生命や財産を損なう可能性が想定される場合を示してあります。
 禁止	<ul style="list-style-type: none"> 本商品を本書に記載されている適応車種以外の車両には使用しないでください。 本商品に曲げ・切削・溶接などの加工は行なわないでください。商品の破損だけではなく、車両側の破損や重大な事故につながる恐れがあります。
 実施	<ul style="list-style-type: none"> 走行前に各部の取付状態を点検ボルトやナットの緩みがないかし、異常がある場合は必ず増し締めしてください。

 注意	要件を満たさず使用しますと、傷害に至る可能性または物的損害の発生が想定される場合を示してあります。
 実施	<ul style="list-style-type: none"> 本商品は GB350C ('24) 専用のスクリーン取付ステー単体です。本商品のみではご使用できません。別途、スクリーン（エアロバイザーやプラストバリアー/X）をご用意の上、お取り付けください。 スクリーンをお取り付けの際は、スクリーンに付属の取扱説明書をご参照ください。 パッケージ開梱時や商品取り扱い時にパッケージや商品の端面、突起部、バリなどで予期せぬケガや事故が発生する場合があります。取り扱いの際は保護手袋を使用するなど十分に注意してください。 本商品を開梱の際は、構成部品や外観の不具合、異常がないことを必ずご確認ください。万一お気付きの点がございましたら、ご使用前にお買い求め販売店へ速やかにご相談ください。未使用品以外での外観不良は保証対象外となります。 作業は周囲の安全を確保し、安全な場所で車両を安定させた上で行なってください。 ハンドルを左右に切り、車体に接触していないか確認してください。異常がある場合は取付位置を調整してください。 ブレーキレバー、クラッチレバー及びスロットルが正常に作動することを確認してください。異常がある場合は取付位置を調整してください。 取り付けは各作業に適した工具をご使用ください。不適切な工具を使用すると部品の破損やケガをする可能性がございます。 ボルトやナット類の締め付けにはトルクレンチを使用して、所定トルクまたは車両メーカー発行のサービスマニュアルで指示されたトルクで確実に締め付けてください。 ボルトやナット類の締め付けにはトルクレンチを使用して、所定トルクまたは車両メーカー発行のサービスマニュアルで指示されたトルクで確実に締め付けてください。 走行中に異常が発生した場合は、直ちに車両を安全な場所に停車させ、異常箇所を必ず点検してください。異常があった場合は、商品の使用または車両の走行を中止し、認証工場や販売店へご相談してください。 取り付け後に約 100km 走行しましたら各部を必ず点検整備し、必要に応じてネジの増し締めを行なってください。その後は約 500km 毎に同様の作業を行なってください。
 その他	<ul style="list-style-type: none"> 本商品を装着したことによる物的損害や人的損害などの保証は一切お受けできません。また、商品保証は本商品のみが対象となります。 本商品を取り付ける際は、車両にキズがつかないようにウエスなどで保護してから作業してください。 本商品は純正の状態を基準に設計しております。そのためハンドル周辺を変更されている場合は取り付けできない場合がございます。 本商品の取り付け時に外した純正部品は紛失しないように十分にご注意してください。 走行中に異常が発生した場合は、直ちに車両を安全な場所に停車させ、異常箇所を必ず点検してください。異常があった場合は商品の使用、または車両の走行を中止し、認証工場や販売店へご相談してください。 本商品は予告なしに価格や仕様を変更する場合がございます。また文中にご紹介した商品についても同様です。あらかじめご了承ください。 本商品、または本書内でご紹介した商品は予告なしに価格や仕様を変更する場合がございます。あらかじめご了承ください。

本商品の特徴

- GB350C 専用設計のステー単体
- 補修用としてもお使いできます。

商品内容

NO	パーツ名	サイズ(mm)	数量	NO	パーツ名	サイズ(mm)	数量
①	バイザーステー右		1	②	バイザーステー左		1

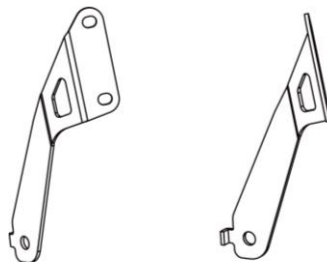

①バイザーステー右 ②バイザーステー左

取付方法

【作業前の注意事項】

- 本書は GB350C (‘24) の車両をベースにご説明しております。
- 純正部品の取り外し、取り付けについては各メーカー発行のサービスマニュアルを参照して正しく行ってください。
- 作業を始める前に周囲の安全を確保し、安定した場所でリアスタンドやフロントブレーキロックなどを使い車両を安定させ車両の転倒や怪我などに十分注意して作業を行ってください。
- 本商品にはスクリーンは付属しておりません。別途スクリーンをご用意の上、お取り付けください。

01. 純正ボルトの取り外し

※作業前に作業箇所の周辺（ヘッドライトやフォークなど）をキズ防止のためウエスなどで保護される事を推奨します。

- ヘッドライト取付ボルト（左右）を外し、ヘッドライトを下方へズラします。

※配線を外す必要はございません。

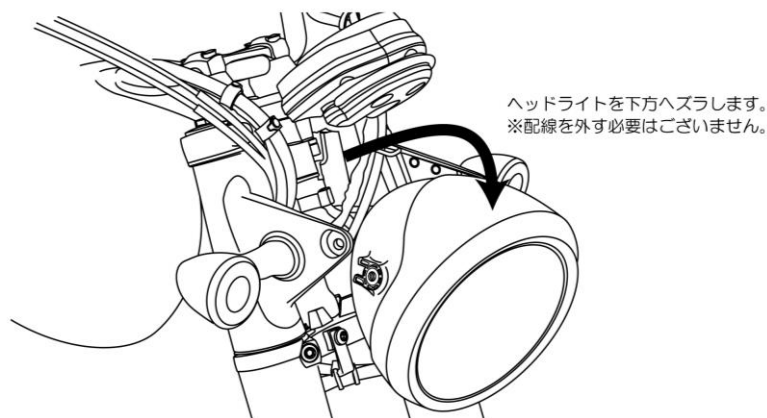
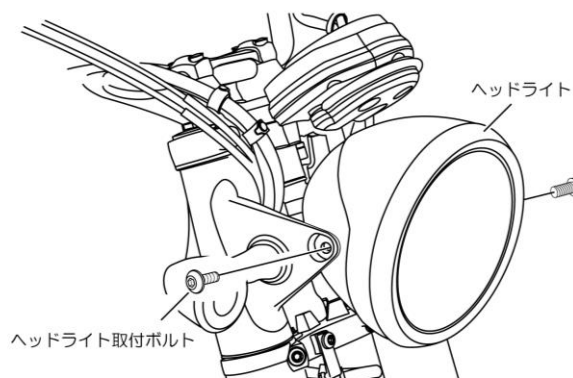

02. バイザーステーの取り付け

- ヘッドライトステーの位置決め爪と②バイザーステー右の位置決め爪を重ねた状態で、ヘッドライトと共に仮締めします。
- 同様に③バイザーステー左側も取り付けます。
- スクリーン取り付けについては別売のエアロバイザー／プラストバリアー／Xの取扱説明書を参照してください。

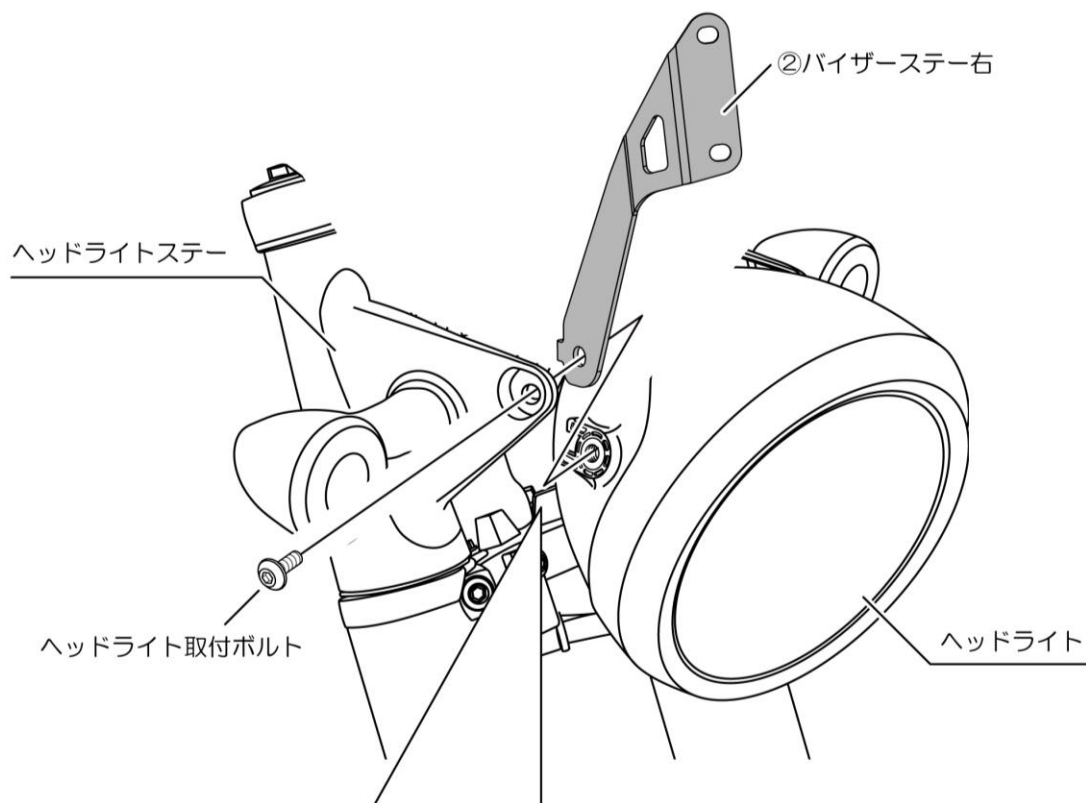

取付補足

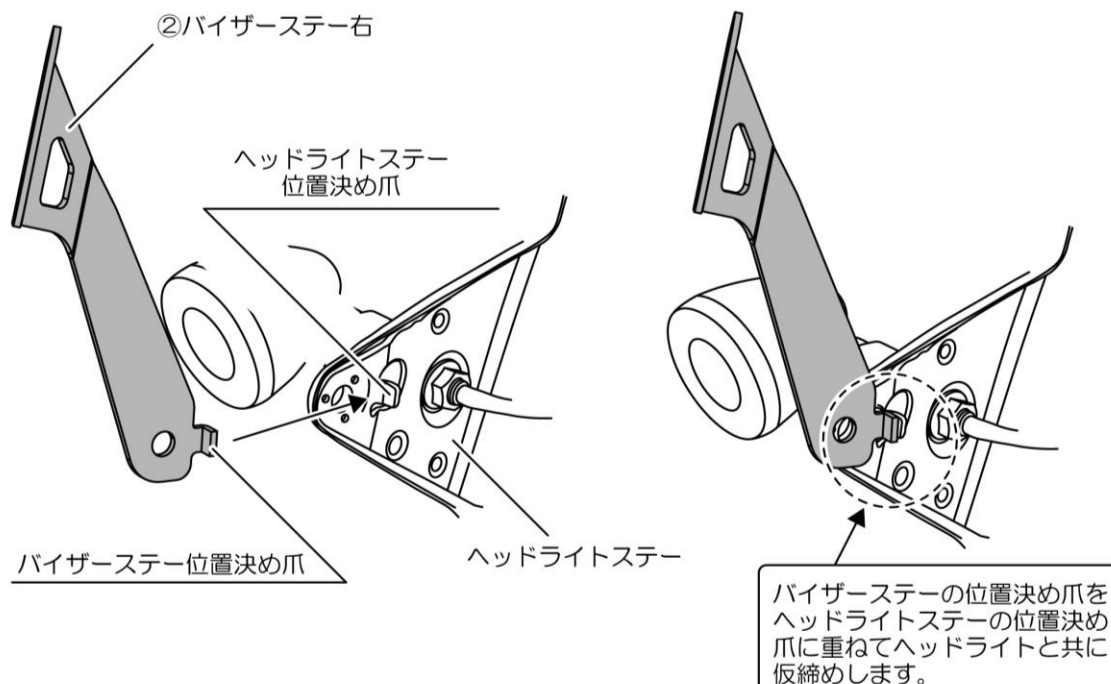

03. 点検作業

- ハンドルを左右にきって接触する部分がないか、ケーブル類がつぶされたり無理に引っ張られていないか、運転操作に影響がでないか各部を点検してください。異常がなければ車両の固定を解除して作業は終了です。

取付可能スクリーン一覧

NO	品番	商品名	備考
1	68305	ブラストバリアー単体（スモーク）	3段階のスクリーン角度調整が可能です。
2	68303	ブラストバリアー単体（クリア）	
3	71539	ブラストバリアーX単体（スモーク）	
4	71538	ブラストバリアーX単体（クリア）	
5	67572	エアロバイザー単体（スモーク）	スクリーン角度調整不可
6	67573	エアロバイザー単体（クリア）	

■商品保証について

商品保証とは、通常のご使用において材料または製造上の不具合に起因する故障等が起きた場合、保証規定の範囲において無償修理または交換をお約束するものです。

1. 保証期間は使用回数に関わらず、ご購入日から1年間となります。
2. 保証を受ける場合には、お買い上げ日が証明できる書面（レシートなど）が必要となります。

※保証の対象は、新品かつ正規販売店でのご購入品に限ります。個人売買や中古品、

インターネットオークションでの購入品は保証の対象外となります。

3. 下記のアドレス（またはQRコード）より、保証規定の詳細をご一読の上、ご理解・ご承諾ください。

デイトナ保証規定

<https://www.daytona.co.jp/warranty/index.php>

※保証を受けるご連絡を以って、保証規定にご同意いただいたものとみなします。



■保証修理の受付について

お買い上げ日が証明できる書面をご用意の上、購入店もしくは当社までご連絡ください。

インターネットお問合せ

<https://www.daytona.co.jp/contact/index.php>



株式会社 **デイトナ**
東証スタンダード上場

転載 本取扱説明書の内容の一部、
禁止 または全ての無断転載を禁止

〒437-0226 静岡県周智郡森町一宮 4805

<https://www.daytona.co.jp>