

*取り付けする前に必ずお読み頂き、内容をよく理解して正しくお使いください。

*本書は、いつでも取り出して読めるよう大切に保管してください。

*本商品もしくは本商品を取り付けた車両を第三者に譲渡する場合は、必ず本書も併せてお渡してください。



 ST610 シリーズ タンクロック	適応車種	商品NO.
	汎用	48133

■ご使用前に必ず、ご確認ください■

※ 本書内の注意事項を守らずに使用した事による事故や損害について、当社では一切の責任は負いません。

※ 商品の保証については保証書裏面の保証規定に沿って行ってまいります。保証内容をご理解のうえ、本書とレシートと一緒に保管してください。ご購入履歴が不明な場合は当社所定の保証を受けられません。あらかじめご了承ください。

本書では正しい取り付け、取扱方法および点検整備に関する重要な事項を、次のシンボルマークで示しています。

 警告	要件を満たさず使用しますと、死亡または重傷に至る可能性が想定される場合を示してあります。
 注意	要件を満たさず使用しますと、傷害に至る可能性または物的損害の発生が想定される場合を示してあります。

 実施	行為を強制したり指示する内容を告げるものです。	 禁止	禁止の行為であることを告げるものです。
 その他	その他の警告及び注意を告げるものです。		

警告

 禁止	<ul style="list-style-type: none">オフロード走行はしないでください。法定速度以上での使用は脱落の恐れがあります。法定速度内にてご使用ください。また、強風時や荒れた路面、砂利道など振動が極端に大きくなる場合には速度を控えめにしてください。鋭くとがった物はいれしないでください。バッグが破れ中の荷物が落下し、後続車の乗員や歩行者を死亡または重大な障害に至らしめる可能性が高くなります。耐熱性はありません。荷物を無理に押し込みますと商品の破損や脱落の原因となりますのでお止めください。本商品をつかんでメインスタンドを掛けたり、車両の取回しをしたりしないでください。破損や変形の原因になります。ファスナーを開けたままで走行しないようご注意ください。組付け作業が終わるまでエンジン始動、走行は行なわないでください。
---	--

注意

 実施	<ul style="list-style-type: none">使用前に本商品の外観の不備や不足品がないことを確認してください。万一不具合、不足等ございましたらお買い上げの販売店にご相談ください。走行前にバッグの固定に異常が無いことを必ず確認してください。確認を怠ると重大な事故につながる場合があります。本商品に盗難防止機能はありません。車両を離れる際は、貴重品は入れない、バッグを外して持ち歩くなどの自己防衛が必要です。必ずエンジン、マフラーが冷めてから取り付け作業を行なってください。取り付け作業には専門知識と技術が必要です。信頼できる販売店にご依頼ください。走行時には必ずセーフティベルトを正しく装着してください。本商品にはレインカバーが付属していますが、完全防水ではありません。雨天時の走行や急な雨対策のためにも、内物をビニール袋に入れ密閉するなど対策をしてください。また、濡れた荷物を入れるとカビなどの原因になります。精密機器を入れる際はご注意ください。破損しても保証対象外となります。生地や各部の縫製は、無理な力を加えるなど乱暴な扱いをすると破損する恐れがあります。丁寧にお使いください。定期点検を怠ると重大な事故やトラブルの原因となります。必ず実施してください。バッグ最大積載重量は2kgです。重量オーバーにならない範囲でご利用ください。(バッグ容量：10L)バッグのフタを閉める際に荷物を挟んでいないか確認してください。破損や変形の可能性があります。使用状況、使用環境によりバッグ内部が高温になる場合があります。熱対策されていないもの使用にご注意ください。本商品を使用される際には、必ず走行前に異常が無いことを確認してください。また、走行中の振動等によりベルト等が緩む場合があります。装着状態を常に注意し、確実に固定された状態で走行してください。
---	---



その他

- 本商品を取り付けした周辺にキズがつく可能性があります。あらかじめご了承ください。
- 本商品を装着したことによる物的損害や人的損害などの保証は、一切お受けできません。また商品保証は本商品のみ対象となります。
- 使用消耗あるいは、経年変化による不具合については保証の対象外となります。
- 本商品及び本書に記載された商品は予告なく、価格、仕様等変更する場合があります。
- **車両重量の増加と重心変化、空気抵抗等の理由によりハンドリングおよびブレーキ性能等が変化します。予めご了承ください。**
- 日焼けや水濡れ等による変色についてのクレームは受け付けておりません。あらかじめご了承ください。
- 本商品をシートロックバッグとして使用する際は別売のシートロックと組み合わせてご使用ください。
- 本商品をタンクロックバッグとして使用する際は別売のBFシリーズと組み合わせてご使用ください。
- タンクロックバッグとして使用する際は、車種によってはハンドルロックをする際に、バッグとハンドルが接触する場合があります。ハンドルロックをする場合はバッグ外してご使用ください。
- 容量可変の際はファスナーが二重になっており、固い場合がありますので慎重に開閉してください。
- 本商品は止水ファスナーを使っております。止水ファスナーは耐久性よりも防滴機能を重視しているため、一般的なファスナーよりも丁寧な開閉を行なってください。
- 本商品は指定部品のため通常の継続車検を適用できます。構造変更届けは不要です。

本商品の特長

- GIVI S430 シートロック (17874) と組み合わせてシートへの簡易脱着が可能。
- GIVI BF アタッチメントと組み合わせてタンクへの簡易脱着が可能。
- バッグ中央のファスナーの開閉により容量可変が可能。
- 容量：10L
- サイズ：長さ約 290mm、横約 260mm、高さ約 150mm

商品内容

NO	パーツ名	数量	NO	パーツ名	数量
①	シートロック (別売)	-	②	取り付けベルト (別売)	-
③	バッグ本体	1	④	セーフティベルト	1
⑤	レインカバー	1	⑥	フランジオス	1
⑦	BF アタッチメント (別売)	-	⑧	ボルト (別売)	-

※①・②はS430 シートロック (17874) に含まれます。(別売)

※⑥は別売品のBFシリーズ(タンク固定用アタッチメント)と組み合わせて燃料タンクに取り付ける場合に使用します。

構成部品図

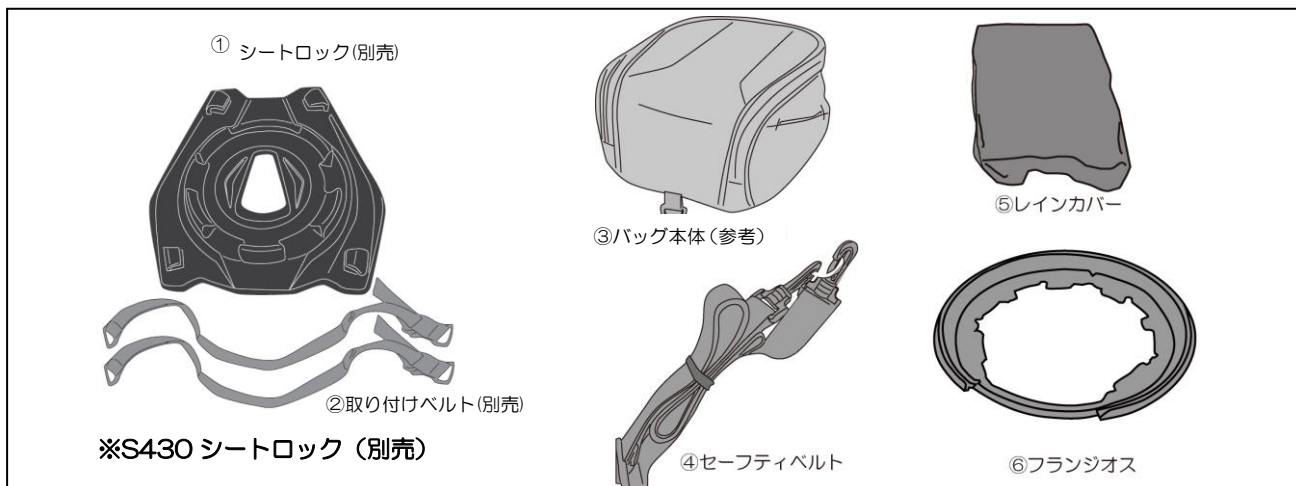

警告

- 走行時には必ず④セーフティベルトを正しく装着してください。
- 万が一、③バッグ本体が外れてしまった際に脱落を防止する為のベルトです。確実に固定をしてください。
- ④セーフティベルトは、走行前に操縦・操作に支障がないか必ず確認してください。確認を怠ると重大な事故につながる場合があります。
- 走行中の振動等によりベルト等が緩む場合があります。装着状態を常に注意し、確実に固定された状態で走行してください。
- ハンドルの動きやバッグ本体、固定用ベルト等に異常がある場合はご使用をおやめください。

シートへの取付方法

※GIVI 社の取扱説明書を参照しながら部品の確認及び取付作業を行なってください。

1. 取り付け方法の選択とシートロックの取り付け

取り付け方法は下記から選択できます。

- タンデムシートに①シートロックを取り付ける場合
- お使いのアルミベースプレート（GIVI M8A,M8B,M9A,M9B）に①シートロックを取り付ける場合。
※アルミベースプレート（GIVI M8A,M8B,M9A,M9B）の取り付けには車種専用のステーが別途必要になります。

上記で選択した場所に別売の①シートロック（GIVI S430）を②取り付けベルトを使い車両に取り付けてください。

※詳細は①シートロック（GIVI S430）付属の説明書を参照してください。

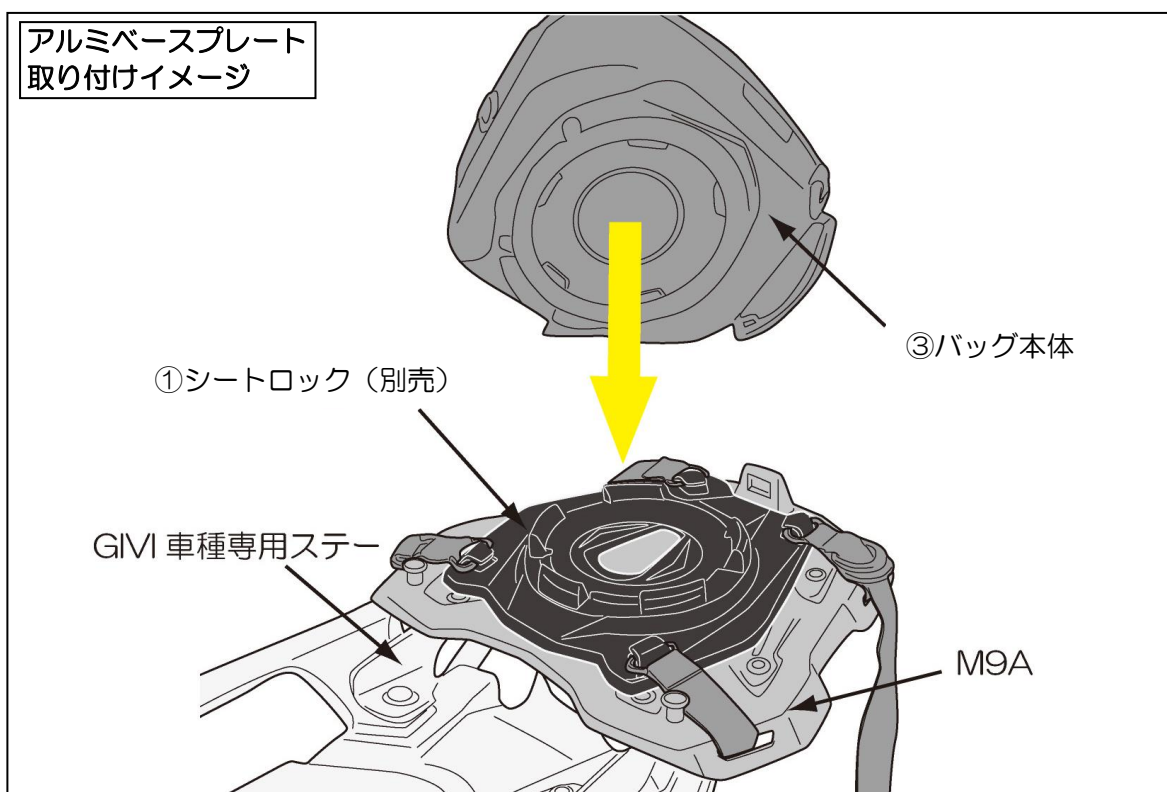
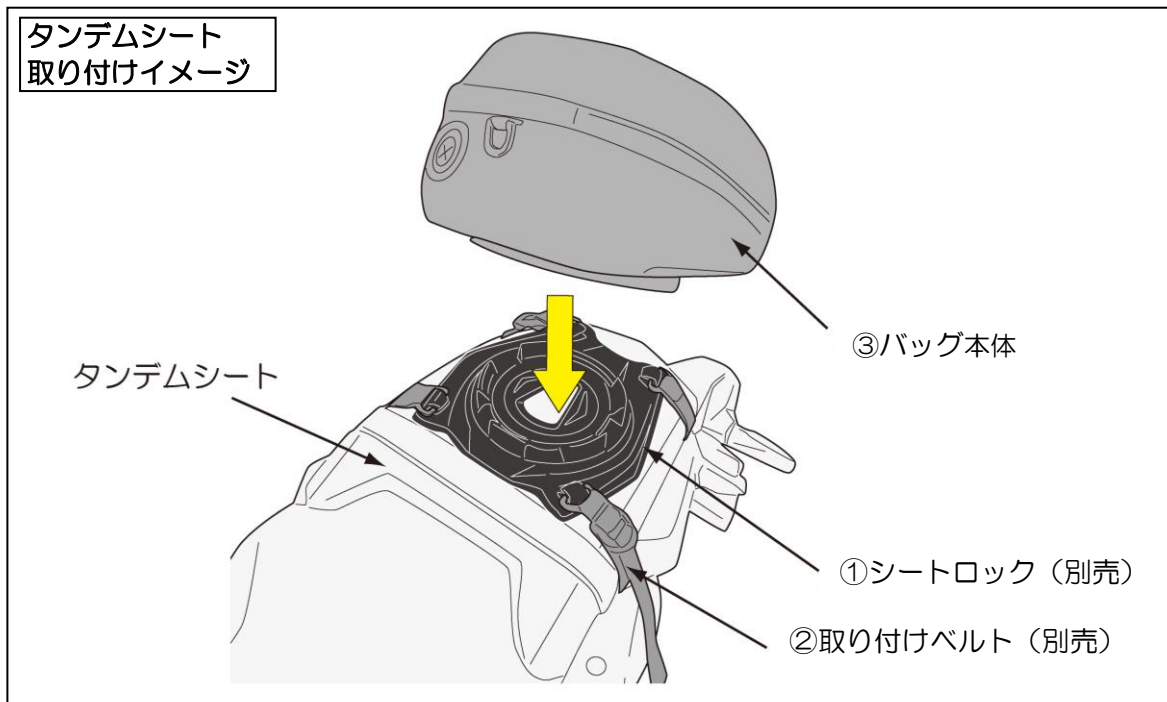

2. シートへのバッグ取り付け

- 取り付けた①シートロック（別売）へ③バッグ本体を取り付けてください。
- ②取り付けベルト（別売）が余らない様に根元で縛ってください。ベルトが余っていると車両への巻きみや、ベルトが緩む原因となります。
- ③バッグ本体が前後左右上下に動かないようにしっかりと固定されているか確認してください。

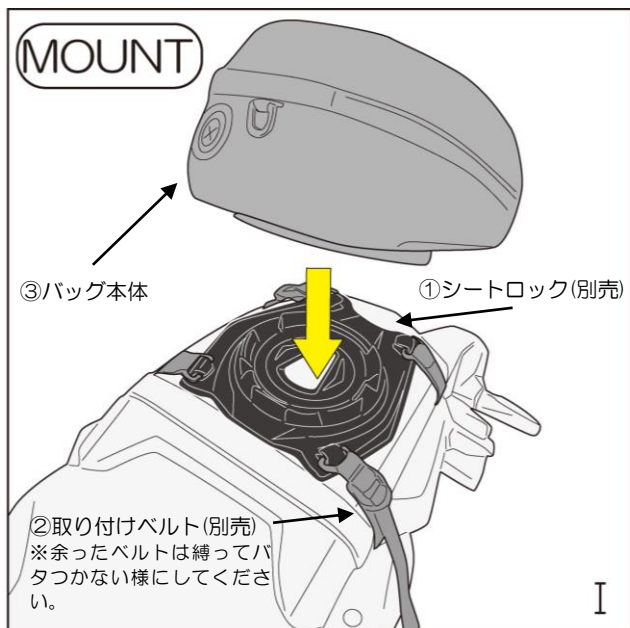

3. セーフティベルトの取り付け

- ④セーフティベルトは③バッグ本体が万一外れた際に落下を防ぐためのベルトです。
- ③バッグ本体と車両に④セーフティベルトを取り付けます。下記イラストを参考に取り付けてください。
- ③バッグ本体の落下時にタイヤなどの可動部に巻き込まれないように④セーフティベルトが余らないように締めて固定してください。
- 取り付け後は、走行前に必ず④セーフティベルトが確実に取り付けられていることを確認してください。



シート下に④セーフティベルトを通します。

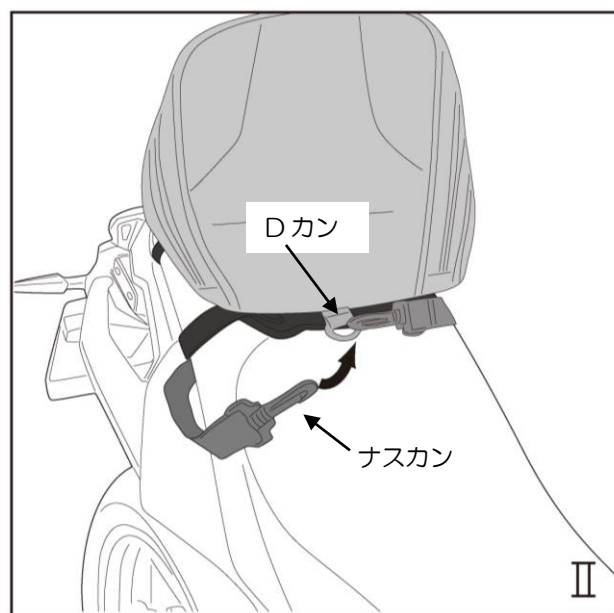

シートを戻し、④セーフティベルトのナスカンを③バッグ本体のDカンへ取り付けます。



4. 点検作業

- ①シートロックが確実に車両に固定されているか確認してください。
- ③バッグ本体が確実に固定されているか確認してください。
- ④セーフティベルトが確実に取り付けられていることを確認してください。
- ④セーフティベルトが車両操作の妨げにならない状態になっているか確認してください。
- 確認して問題がなければ作業は終了です。
- 上記の確認事項を実施せずにお使いになられますと重大な事故に繋がる恐れがございますので必ず実施してください。

タンクへの取付方法

※尚、下記の取り付け説明は BFO3(ホンダ車用)で説明しております。その他の車種は BF シリーズ付属の説明書をご確認ください。

1. 純正のサービスマニュアル等を参照しながら、タンクキャップの純正ボルトを取り外します。
2. ⑦BF アタッチメント(別売)と⑧ボルト(別売)を使用しバッグ本体に付属の⑥フランジを下記図の順に規定トルクで取り付けます。※⑧ボルト(別売)にねじ緩み止め剤(中強度)を使用してください。

※締め付けトルクは純正のサービスマニュアルを参照してください。尚、ネジのかかりが少ない車種や経年劣化でタンク側のネジ山が傷んでいる場合がありますので、締め付けトルクの指示があっても締め付けができないと思った場合は、無理に締め付けをしないでください。

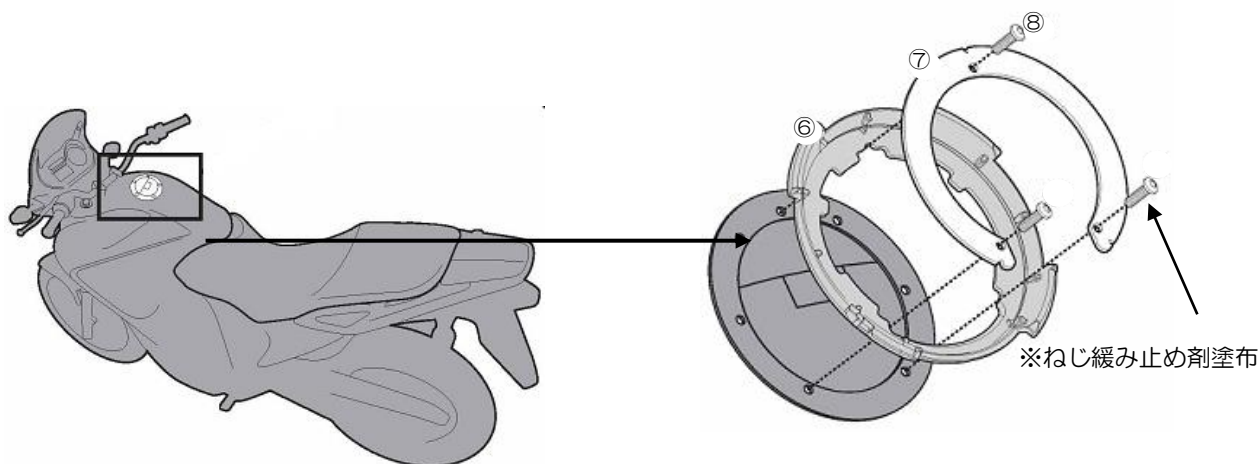

3. 手順 2 で取り付けした⑥フレンジオスの位置と③バッグ本体のロック位置を合わせ、真上から押さえつければ取り付ける事ができます。※図 A 参照

装着が完了したら、図 B の様に③バッグ本体が固定できているか再度確認をして下さい。前後、左右、上下に動かして確実に固定されているか確認をして下さい。※図 B 参照

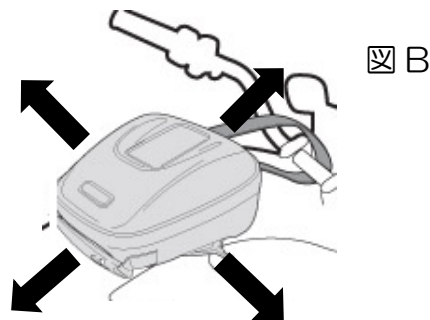
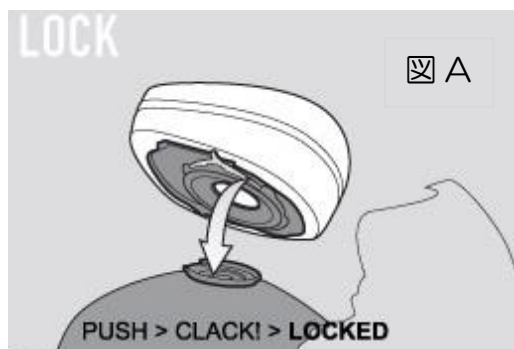

4. ④セーフティベルトの装着

④セーフティベルトはフレームやハンドル等へ固定してください。※図 C 参照



※走行時には必ず④セーフティベルトを正しく装着して下さい。万が一、③バッグ本体が外れてしまった際に脱落を防止する為、確実にベルトで固定して下さい。

※④セーフティベルトは、走行前にハンドル等の動きや操縦・操作に支障がないか必ず確認して下さい。確認を怠ると重大な事故につながる場合があります。

※走行中の振動等によりベルト等が緩む場合があります。装着状態を常に注意し、確実に固定された状態で走行して下さい。

※ハンドルの動きや③バッグ本体、固定用ベルト等に異常がある場合はご使用をおやめ下さい。

※セーフティベルトの長さが足りない場合は、装着が出来ない場合があります。

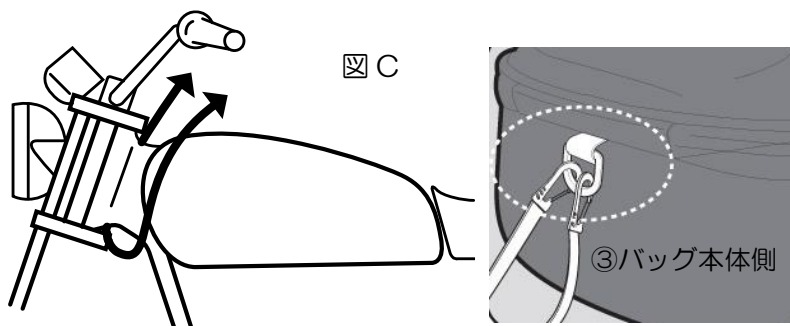

5. ③バッグ本体の取り外し

外す際は、赤いレバーを手前に引いてバッグを持ち上げれば取り外しができます。

機能

●レインカバー付属

本商品には⑤レインカバーが付属しておりますが、バッグの底面はカバーされないなど、完全防水ではありません。雨天走行時には、予め荷物をビニール袋に入れるなどの防水対策を行なってください。

●ショルダーベルト

④セーフティベルトをバッグに取り付ければショルダーバッグとして使用する事ができます。

ご使用上の注意

- ぶついたり、こすったりするとバッグの生地が傷み破れますので取り扱いには注意してご利用ください。
- 貴重品や、振動、耐熱性に劣るものは中に入れないでください。内容物の取扱いは自己責任においてご使用ください。当社では内容物の補償はお受けできません。
- 容量可変ファスナーの開閉は慎重に行なってください。この部分に、製品の仕様上生地が重なっていますのでファスナーが引っかかる場合が御座います。その場合は、少し引っ張りながら引くとスムーズに開閉できます。

お手入れ方法と保管について

- 商品が濡れてしまった場合は、汚れと水分を取り除き、ファスナーを開けて風通しの良い場所で陰干ししてください。
- 汚れた場合は、水で薄めた中性洗剤を含ませた柔らかい布でふき取って、陰干ししてください。
- 保管する際には、陰干して乾燥させてから、湿気を避け直射日光の当たらない風通しの良い場所に保管してください。

⚠️注意

- シンナー、ベンジン、パーツクリーナー等の有機溶剤は使用しないでください。
- 水洗いや洗濯機での丸洗いは、商品を傷める恐れがありますのでお止めください。

別売品

品番	パーツ名	備考
17874	シートロック (GIVI S430)	No.①

補修品

品番	商品名	備考
98632	GIVI ZT480F フランジ オス	No.⑥
98631	GIVI ZT480R フランジ メス	バッグ裏面に固定されている部品

■商品保証について

商品保証とは、通常のご使用において材料または製造上の不具合に起因する故障等が起きた場合、保証規定の範囲において無償修理または交換をお約束するものです。

- 保証期間は使用回数に関わらず、ご購入日から1年間となります。
- 保証を受ける場合には、お買い上げ日が証明できる書面(レシートなど)が必要となります。

※保証の対象は、新品かつ正規販売店でのご購入品に限ります。個人売買や中古品、インターネットオークションでの購入品は保証の対象外となります。

- 下記のアドレス(またはQRコード)より、保証規定の詳細をご一読の上、ご理解・ご承諾ください。

デイトナ保証規定

<https://www.daytona.co.jp/warranty/index.php>

※保証を受けるご連絡を以って、保証規定にご同意いただいたものとみなします。



■保証修理の受付について

お買い上げ日が証明できる書面をご用意の上、購入店もしくは当社までご連絡ください。

インターネットお問合せ

<https://www.daytona.co.jp/contact/form.php>



株式会社 **デイトナ**
東証スタンダード上場

転載禁止 本取扱説明書の内容の一部、または全ての無断転載を禁止

〒437-0226 静岡県周智郡森町一宮4805 <https://www.daytona.co.jp>