

\*取り付けする前に必ずお読み頂き、内容をよく理解して正しくお使いください。

\*この取扱説明書は、いつでも取り出して読めるよう大切に保管してください。

\*この商品もしくはこの商品を取り付けた車両を第三者に譲渡する場合は、必ずこの取扱説明書も併せてお渡しください。



<b>コネクティングチューブ</b>	適応車種	商品NO.
	APE50/100 XR50/100 モタード	66017





## ■ご使用前に必ずご確認ください■

※ 取扱説明書内の注意事項を守らずに使用した事による事故や損害について、当社では一切の責任は負いません。

※ 商品の保証については保証書裏面の保証規定に沿って行ってまいります。保証内容をご理解のうえ、この取扱説明書と一緒に保管してください。

本書では正しい取り付け、取扱方法および点検整備に関する重要な事項を、次のシンボルマークで示しています。

 <b>警告</b>	要件を満たさずに使用しますと、死亡または重傷に至る可能性が想定される場合を示してあります。
 <b>注意</b>	要件を満たさずに使用しますと、傷害に至る可能性または物的損害の発生が想定される場合を示してあります。

 実施	行為を強制したり指示する内容を告げるものです。	 禁止	禁止の行為であることを告げるものです。
 火気厳禁	表記の禁止行為を告げるものです。	 その他	その他の警告及び注意を告げるものです。
 法令違反	条件次第では法令違反となることを告げるものです。		

### **警告**



禁止

- ・ 作業に入る前に必ず安全を確保した上で作業を行ってください。
- ・ この商品は、記載されている適合車種以外の車輛には使用しないでください。
- ・ 走行中に異常が発生した場合は、直ちに車両を安全な場所に停車させ、異常箇所を点検してください。

## ⚠️ 注意



実施

- 作業の際、ゴミやほこり等の付いたままのパーツをそのまま組み付けますとエンジンを始動した際にキャブレター内部で詰まったり、シリンダー内部へゴミやほこり等が侵入して焼き付きの原因となりますので、パーツ類は必ずきれいにしてから組み付けを行ってください。
- 作業の際、クランクケース内に異物が混入しないよう十分に注意して作業してください。
- 取り付け後約100km 走行しましたら各部を点検してネジ部等の増し締めを行ってください。その後は約500km 毎に必ず点検を行い、同様の増し締めを行ってください。
- 取り付けは確実に行ってください。また、走行中にネジ部等が緩まないよう、トルクレンチを使って所定トルクで確実に締め付けてください。



法令違反

- この商品は道路運送車両法の保安基準に適合しておりますが、スピード違反やマフラー、キャブ等交換により音量が保安基準を超えた場合は、ライダー自身が道路交通法違反で罰せられます。運転は必ず遵法運転を心がけ楽しいバイクライフをエンジョイしてください。



火気厳禁

- 作業の前にエンジン及びマフラーが冷えていることを確認してください。走行直後などでエンジンやマフラーが冷えていないまま作業を行いますと火傷の原因となり大変危険です。



その他

- ジェットセッティングは必ず行ってください。セッティングがずれていると、エンジン始動不良、エンジン焼き付き、パワーが出ない等の問題が発生します。
- 説明書でお奨めしているジェットセッティングは当社車両でテストした際のセッティングであり、全ての車両に当てはまるものではありません。お客様のセッティングと異なる場合があります。予めご了承ください。
- ジェットセッティングは季節、装着パーツ、車両使用状況、主観の違いによってベストセッティングは異なります。予めご了承ください。
- この商品は、予告無しに価格や仕様の変更をする場合があります。また、文中に御紹介した商品についても同様です。予め御了承ください。
- 商品の不良について商品についての保証を行っておりますが、商品以外の費用の保証は一切できませんのでご了承ください。

## 本商品の特徴

- 純正エアクリーナーBOXを使用し、静粛性にすぐれながらも、PC20キャブレター装着でパワーUPします。

## 商品内容

NO	パーツ名	サイズ(mm)	数量
①	コネクティングチューブ		1

## 取付方法

【PC20 キャブレーターが取り付けされていることが前提の取付手順です。】

1. カバーバンド、エアクリーナーケースカバー、リテーナーの下側のフックを外し、エリメントを一旦、取り外します。
2. コネクティングチューブのストレージタンクホースを外し、コネクティングチューブを取り外します。外れにくい場合はマイナスドライバーなどでこじると外しやすくなります。
3. エアクリーナーボックスに①コネクティングチューブを装着し、ストレージタンクホースを差し込み、純正バンドスクリューを使用してキャブレーターと接続します。
4. シートを外し、エアクリーナーインレットダクトを外します。

【エアクリーナー周辺の分解図】

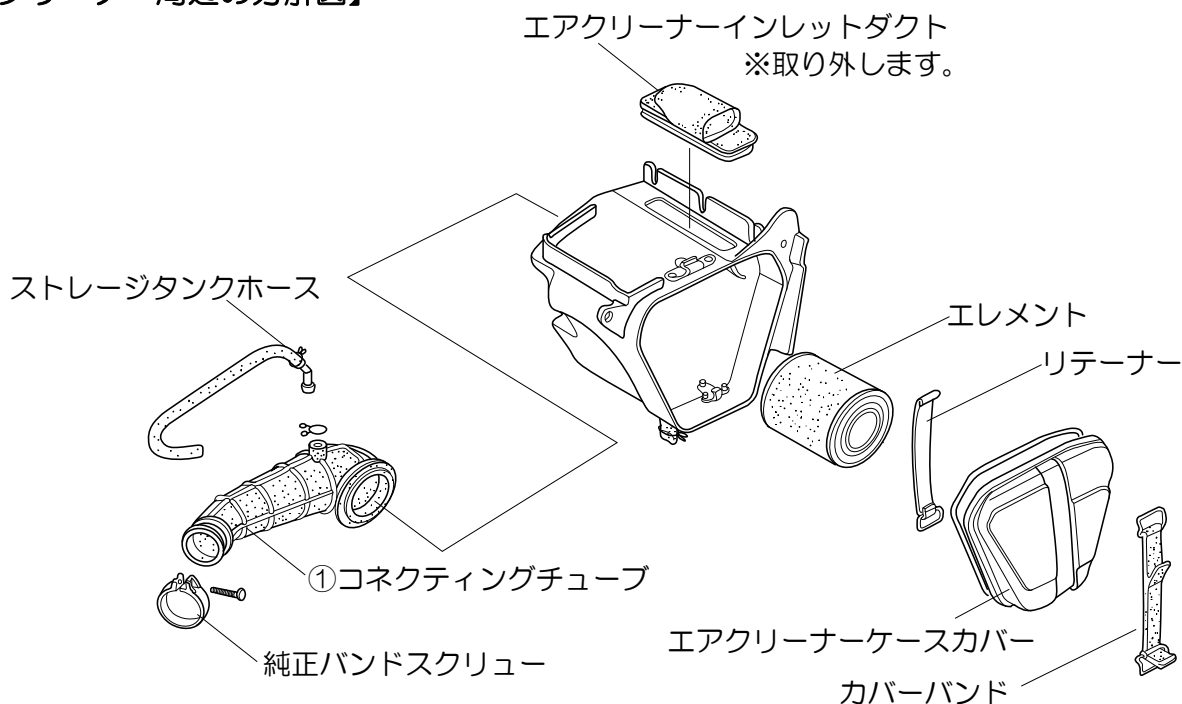

5. Rサイドカバーを加工し、コネクティングチューブが接触しないようにして、取り付けます。

**\*加工をしなくても装着できますが、多少無理な取り付けになりますので加工をお奨めします。**

Rサイドカバー

斜線部分をヤスリ等で削ってください。

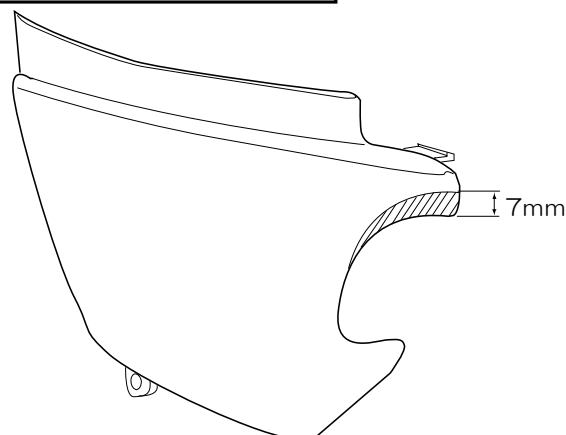

6. 外した部品を元にもどし、作業は終了です。

## 参考セッティング <PC20 キャブレター>

### 【エアクリーナーインレットダクトを取外した場合】(純正シリンダー50/100cc)

車種	仕様	S/J	M/J	ジェットニードル クリップ段数
APE50/100、XR50/100 モタード	STD	#38	#105	上から3段目

### 【ボアアップした車両に使用する場合】(ノーマルヘッド 85/115cc)

ボアアップやターボフィルターのようなチューニングパーツを組み合わせた場合、セッティングは濃い目の方向に調整してください。

車種	仕様	S/J	M/J	ジェットニードル クリップ段数
APE50/100、XR50/100 モタード	STD	#38	#105~ 115	上から3~4段目

### 【エアクリーナーインレットダクトを取外さない場合】(純正シリンダー50/100cc)

エアクリーナーインレットダクトを外さずに使用する場合、静粛性に優れますがパワーが落ちます。また、スロー系のセッティングが出にくくなります。(スロー系が濃く、エアスクリーンで調整しきれません。)

車種	仕様	S/J	M/J	ジェットニードル クリップ段数
APE50/100、XR50/100 モタード	STD	#38	#80~ 85	上から2段目

## 関連商品

商品名	品番	本体価格(税抜)	備考
PC20 ビッグキャブキット <APE100>	60137	¥14,800	
PC20 ビッグキャブキット <APE50>	63620	¥15,800	
メインジェットセット	35993	¥1,200	PC20 キャブレター用 (Mタイプ) #110/115/120/125/130/135
メインジェットセット	31119	¥1,200	PC20 キャブレター用 (Mタイプ) #85/90/95/100/105/110
メインジェットセット	31117	¥1,200	PC20 キャブレター用 (Mタイプ) #65/70/75/80/85/90

東証JASDAQ上場  
株式会社

**デイトナ**

〒437-0226 静岡県周智郡森町一宮 4805

URL: <http://www.daytona.co.jp>

◎デイトナ商品についてのご質問、ご意見は「フリーダイヤルお客様相談窓口」

0120-60-4955 まで