

取扱説明書

DAYTONA corp.

R 74302 ①/③

*取り付けする前に必ずお読み頂き、内容をよく理解して正しくお使いください。

*この取扱説明書は、いつでも取り出して読めるよう大切に保管してください。

*この商品もしくはこの商品を取り付けた車両を第三者に譲渡する場合は、必ずこの取扱説明書も併せてお渡しください。

	適応車種	商品NO.
フェンダーレスキット	ゼファーX ('96~'08)	74302

■ご使用前に必ず、ご確認ください■





※取扱説明書内の注意事項を守らずに使用した事による事故や損害について、当社では一切の責任は負いません。

本書では正しい取り付け、取扱方法および点検整備に関する重要な事項を、次のシンボルマークで示しています。

⚠注意 要件を満たさずに使用しますと、傷害に至る可能性または物的損害の発生が想定される場合を示してあります。

 実施	行為を強制したり指示する内容を告げるものです。	 禁止	禁止の行為であることを告げるものです。
 法令違反	条件次第では法令違反となることを告げるものです。	 その他	その他の警告及び注意を告げるものです。

⚠注意

 禁止	<ul style="list-style-type: none"> 当フェンダーレスキットには、当社指定部品、ナンバープレート以外の取付不可。(ナンバーベース等も取付不可。) 軽量、コンパクトを最優先に設計しておりますので、重量オーバーにより、製品が破損する場合があります。 ステーを曲げての角度の変更をしないでください。商品が破損する場合があります。
 法令違反	<ul style="list-style-type: none"> ステーを曲げての角度の変更をしないでください。 この商品はフェンダーレスキットのナンバープレート角度を基準にステーの設計を行っており、その際の明るさは基準に適合しております。(道路運送車輛法の保安基準36条-番号灯- および別添63-番号灯の技術基準-) フェンダーレスステー等の角度を変更して車輛に取り付けた際、保安基準値を満たす事ができなくなりますので、ステーの角度変更は絶対にしないでください。
 その他	<ul style="list-style-type: none"> この商品は、記載されている適応車種以外の車輛には使用しないでください。 この商品は、予告無しに価格や仕様の変更をする場合があります。また、文中に御紹介した商品についても同様です。あらかじめご了承ください。 商品の性質上、水分等がシート下部に浸しやすくなる場合があります。貴重品等を保管されないようご注意ください。
 実施	<ul style="list-style-type: none"> 作業に入る前に必ず安全を確保した上で作業を行ってください。 製造上、製品の端面が鋭くなっております。ケガをする恐れがありますので取扱いには十分ご注意ください。また、作業や洗車を行う際は必ず作業用手袋等を装着したうえで作業を行ってください。 取り付けは確実に行ってください。また、走行中にネジ部等が緩まないよう、トルクレンチを使って所定トルクで確実に締め付けてください。尚、記載されていない取り付け部においてはサービスマニュアルを参考にしてください。 取り付け作業前にバッテリーのマイナス端子を取り外してください。ハーネス結線中にショートした場合、感電、車両火災、電球切れを起こす場合がありますので、必ず行ってください。 走行中に異常が発生した場合は、直ちに車両を安全な場所に停車させ、異常か所の点検を行ってください。 車検場によっては車両全長の記載事項の変更を指示される場合があります。その際は検査官の指示に従ってください。 取り付け後、100km 走行しましたら、各部を点検してネジ部の増し締めを行ってください。その後は500km 毎に必ず点検し、同様の増し締めを行ってください。

商品内容

NO	パーツ名	サイズ(mm)	数量	NO	パーツ名	サイズ(mm)	数量
①	ナンバーベースプレート		1	⑧	六角穴付ボルト	M6×20	4
②	テールランプステー		1	⑨	Uナット	M6	6
③	リフレクターステー		1	⑩	平ワッシャ (小)	M6	4
④	スペーサー (ロング)	φ6.5×φ13×45	2	⑪	ナット	M5	1
⑤	スペーサー (ショート)	φ6.5×φ22×4	1	⑫	平ワッシャ (大)	M6×24×1.6t	1
⑥	リフレクター	スリム	1	⑬	防振フェルト		1
⑦	六角穴付ボルト	M6×65	2	⑭	ロゴステッカー (白)		1

取付方法

※取付作業は手順は、当社にて検討した方法となっており、取り付けに際しては必ず、サービスマニュアルを参考にしてください。

1. シート、シートカウルを取り外します。
2. 純正テールランプ、純正ウインカーのハーネスを接続部にて取り外し、リアフェンダーから純正テールランプ、純正ウインカーを取り外します。
3. 純正リアフェンダーより工具入れ、ゴムバンド、ゴムバンドステー、ゴムダンパー、ゴムブッシュ、ナンバープレートを取り外します。(※これらのパーツは再使用しますので無くさないようにご注意ください。)
4. 純正リアフェンダーを取り外します。
5. ②テールランプステーにゴムブッシュ、⑤スペーサー (ショート)、を使用してテールランプを取り付けます。(※～'96の車両はテールランプ上部のボルトに⑫平ワッシャ (大)を追加します)
6. ③リフレクターステーを脱脂し、右図を参考に⑬防振フェルトを貼り付けます。

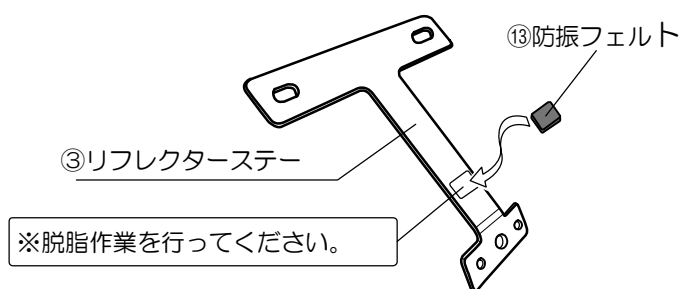

7. ③リフレクターステーに、⑥リフレクターを取り付けます。
8. ①ナンバーベースプレートにナンバープレート、③リフレクターステー、純正ウインカー、ゴムバンドステー、ゴムダンパーを取り付けます。
9. 手順5, 8で組み付けたステー類をフレームへ取り付けます。
10. 純正テールランプ、純正ウインカーの配線を接続してください。
11. 純正シートカウル、純正シートを取り外した時と同様に取り付けます。
12. 各部を締め付け、ウインカー、テールランプの作動確認を行い、各部に異常が無ければ作業は終了です。

■取り付け詳細図■

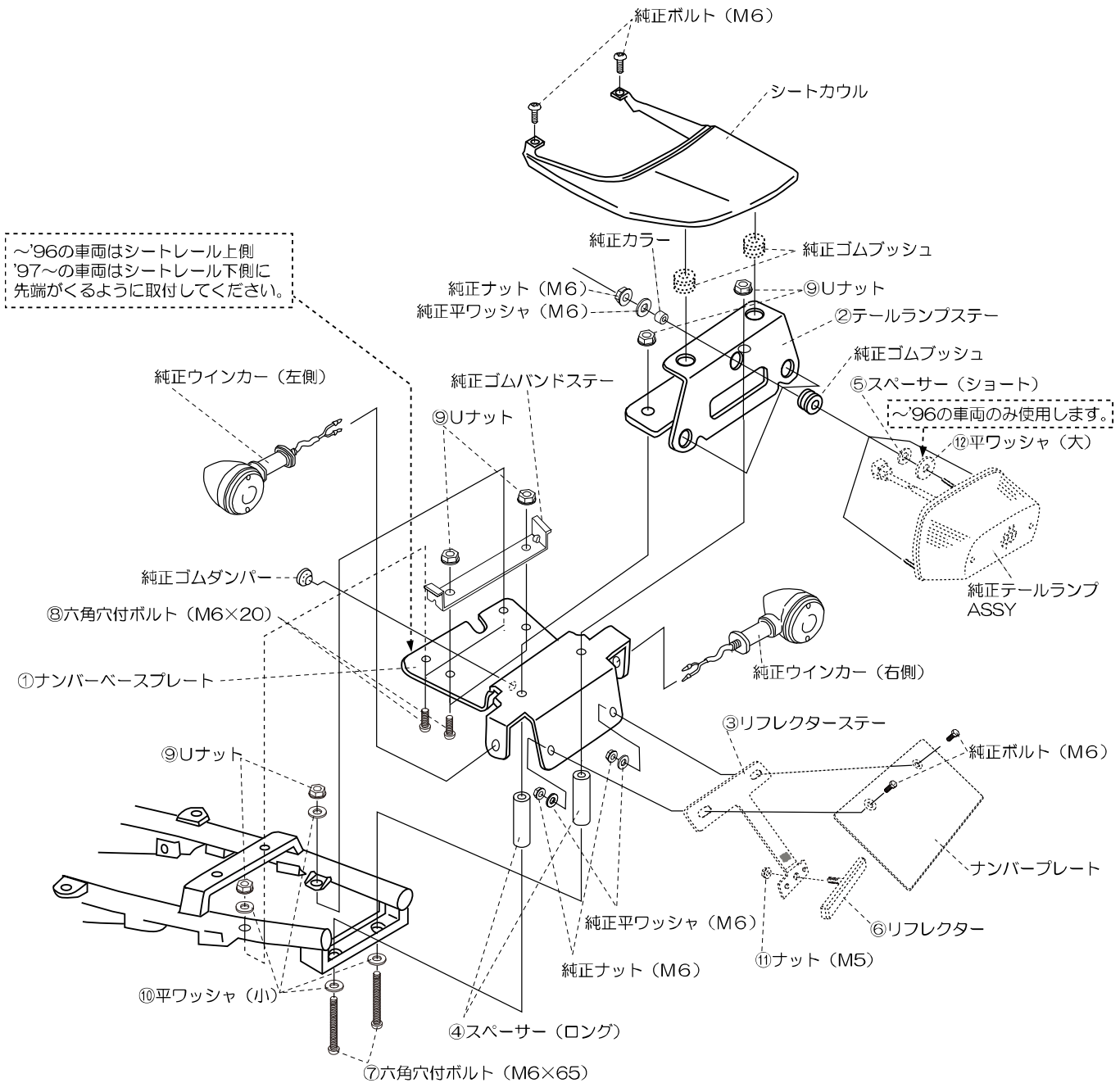

東証JASDAQ上場

株式会社 **デイトナ**

〒437-0226 静岡県周智郡森町一宮 4805

URL: <http://www.daytona.co.jp>

©デイトナ商品についてのご質問、ご意見は「フリーダイヤルお客様相談窓口」0120-60-4955 まで