

\*取り付けする前に必ずお読み頂き、内容をよく理解して正しくお使いください。

\*この取扱説明書は、いつでも取り出して読めるよう大切に保管してください。





\*この商品もしくはこの商品を取り付けた車両を第三者に譲渡する場合は、必ずこの取扱説明書も併せてお渡しください。

カスタムシート 取り付けキット	適応車種	商品NO.
	YAMAHA SR400FI('10~'18)<RH03J>	75652

## ■ご使用前に必ずご確認ください■

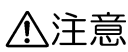
- ※ 取扱説明書内の注意事項を守らずに使用した事による事故や損害について、当社では一切の責任は負いません。
- ※ 商品の保証については保証書裏面の保証規定に沿って行なっております。保証内容をご理解のうえ、この取扱説明書と一緒に保管してください。
- ※ この商品や文中に紹介した商品は予告無しに価格や仕様の変更をすることがあります。予め御了承ください。



本書では正しい取り付け、取扱方法および点検整備に関する重要な事項を、次のシンボルマークで示しています。

	警告	要件を満たさずに使用しますと、死亡または重傷に至る可能性が想定される場合を示してあります。	
	注意	要件を満たさずに使用しますと、傷害に至る可能性または物的損害の発生が想定される場合を示してあります。	
	実施	行為を強制したり指示する内容を告げるものです。	
	その他	その他の警告及び注意を告げるものです。	禁止の行為であることを告げるものです。

### 警告

	禁止	・適応車種以外には、取付部位の形状が異なり取付はできません。
---	----	--------------------------------

### 注意

	実施	・固定に使用しているボルト・ナットは、使用過程において振動により緩み、脱落する恐れがあります。定期的に緩みがないか点検を実施してください。 取付時にはネジロック【中強度・液状：当社品番 96354/¥800（税抜）】の使用をお奨めします。
	その他	・ボルト類の取付・取外しには、サイズが合致した適切な工具を使用してください。サイズが不適切な工具の使用は、ボルト類に大きなダメージを与え、再使用できなくなる恐れがあります。 ・弊社 COZY シートの装着の際は、シートフックブラケットのスタッドボルトがバッテリーに接触する場合があります。一度、シートを仮組みしてバッテリー搭載位置を確認し、接触しない位置にバッテリーを固定するよう、位置調整を行なってください。

## 本商品の特徴

- シートフック位置の移動と、バッテリー搭載位置を下げることにより、弊社製カスタムシートSR用全種類がボルトオン装着可能な、取り付けキットです。

## 商品内容

NO	パーツ名	サイズ	数量	NO	パーツ名	サイズ	数量
①	バッテリーブラケット		1	④	六角穴付き皿ボルト	M6x20	2
②	シートフックカラー		2	⑤	六角穴付きボタンボルト	M6x30	2
③	スポンジ	100x70	2	⑥	六角穴付きボタンボルト	M6x15	2

## 取付方法

1. シートを取り外します。
2. 純正シートフック&カラーを取り外します。
3. バッテリーバンド・バッテリーコネクターを外し、バッテリーを取り外します。
4. 純正バッテリーケースを取り外します。  
※純正バッテリーケースにはスペアヒューズ(30A)が付属されております。取り外して車載工具袋へ入れて無くさない様に保管してください。
5. エアクリナーケース上側の純正ゴムダンパーを剥がし、シートフレーム右側に移設します。

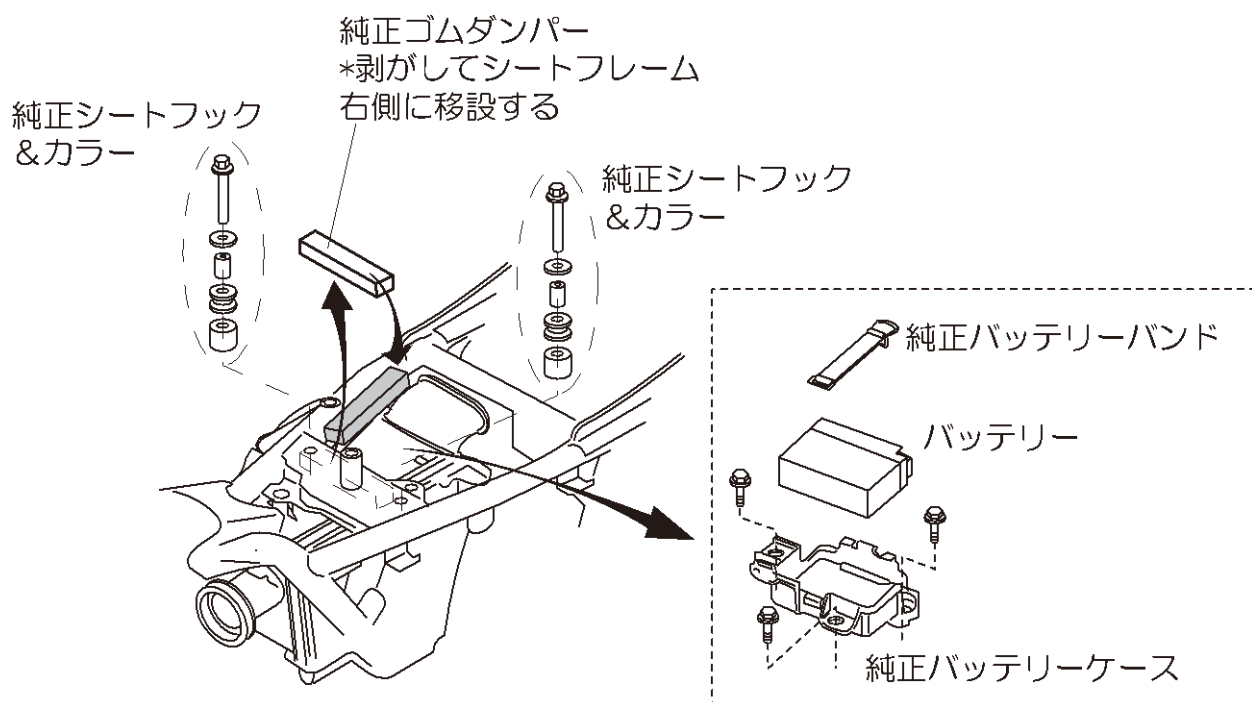

6. エアクリナーケース上面に③スポンジ1枚を貼り付けます。
7. もう1枚の③スポンジを長辺の端から15mmの間隔で2枚、カッター・ハサミ等で切断し、70x70…1枚 15x70…2枚作ります。
8. 70x70のスポンジを①バッテリーブラケットの上面に貼り付け、15x70のスポンジ2枚をバッテリーの両端に貼り付けます。
9. ①バッテリーブラケットを⑥六角穴付きボタンボルト(M6x15)にて取り付けます。
10. バッテリーを元の向きと同じように、①バッテリーブラケットに載せバッテリーバンドで固定します。
11. ②シートフックカラーを④六角穴付き皿ボルト(M6x20)にて取り付けます。  
※②シートフックカラーのM6ネジ取り付け部が、車両の外側に来るように固定します。

- 1 2. 純正シートフックを⑤六角穴付きボルトボルト (M6x30)にて、②シートフックカラーの上側に取り付けます。
- 1 3. 弊社製カスタムシートを取り付け、作業は終了です。

### ■ 取り付け詳細図 ■

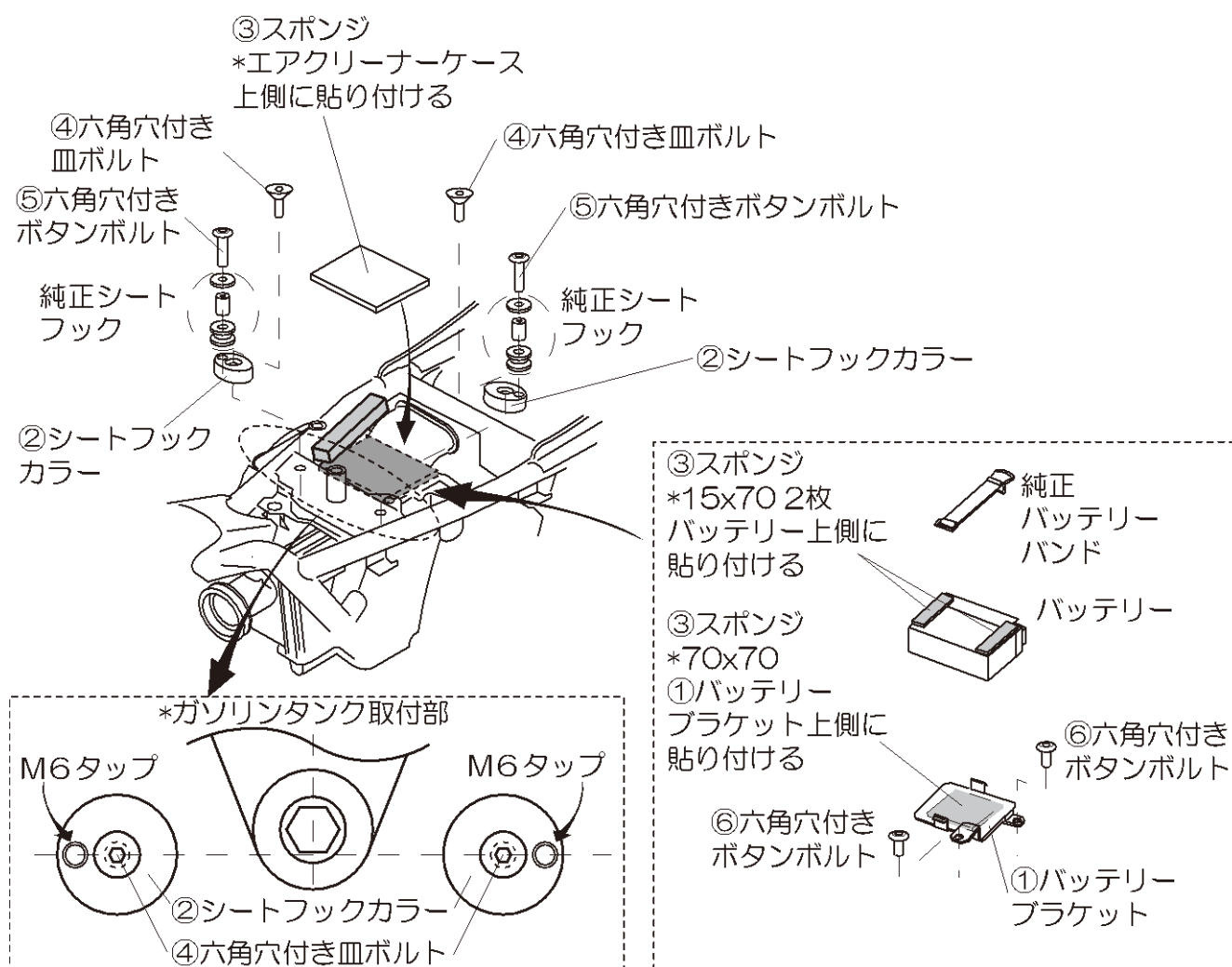

東証JASDAQ上場  
株式会社 **デイトナ**

〒437-0226 静岡県周智郡森町一宮 4805

URL: <https://www.daytona.co.jp>

©デイトナ商品についてのご質問、ご意見は「フリーダイヤルお客様相談窓口」

0120-60-4955 まで