

取扱説明書

DAYTONA corp.

R76200 ①/③

*取り付けする前に必ずお読み頂き、内容をよく理解して正しくお使いください。

*この取扱説明書は、いつでも取り出して読めるよう大切に保管してください。

*この商品もしくはこの商品を取り付けた車両を第三者に譲渡する場合は、必ずこの取扱説明書も併せてお渡ししてください。

	適応車種	商品NO.
	ZRX1200DAEG (09-) ZRX1200R/S (01-08) ZRX1100/II (97-00)	76200 (ディンプルメッシュ) 76201 (カーボン) 76202 (ハーフロール) 76203 (70's type S1)

■ ご使用前に必ず、ご確認ください ■

※ 取扱説明書内の注意事項を守らずに使用した事による事故や損害について、当社では一切の責任は負いません。

※ 商品の保証については保証書裏面の保証規定に沿って行ってまいります。保証内容をご理解のうえ、この取扱説明書と一緒に保管してください。

本書では正しい取り付け、取扱方法および点検整備に関する重要な事項を、次のシンボルマークで示しています。



警告 要件を満たさずに使用しますと、死亡または重傷に至る可能性が想定される場合を示してあります。

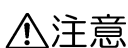



注意 要件を満たさずに使用しますと、傷害に至る可能性または物的損害の発生が想定される場合を示してあります。



 実施	行為を強制したり指示する内容を告げるものです。	 禁止	禁止の行為であることを告げるものです。
 水ぬれ禁止	表記の禁止行為を告げるものです。	 その他	その他の警告及び注意を告げるものです。

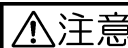

 禁止	<ul style="list-style-type: none"> 不十分なシートの取り付けは走行中大変危険です。この商品の取り付けは、オートバイ店もしくは認証工場へ依頼してください。 この商品の、取付作業に入る前に、身の回りの安全を確保してください。
---	---



 実施	<ul style="list-style-type: none"> 純正部品の取り外し方法は、年式により異なる場合がございます。本取扱説明書の取付方法は当社にて検討した方法となっており、取り付けに際してはサービスマニュアルを参考にしてください。 この商品は、記載されている適応車種以外の車両には使用しないでください。 <u>ZRX1100/II、ZRX1200S/Rのシート下に装着されている純正ツールボックス（小物入れ）は、シートベースの形状違いにより、使用できません。取り外しの作業が必要となります。</u> この商品は、純正タンク/サイドカバー/テールカウル専用設計です。他社製外装部品との組み合わせは不明です。 このシートは純正シートと違い、前方に金属のステーが使われています。保護のためにチューブがついていますが、純正シートと同じような扱いをするとタンク等に当たりチューブが破け、車体に傷がつく可能性がありますのでタンクやフレームに傷をつけないよう慎重に取り付けを行ってください。取り付け時についたタンク等のへこみや傷についての補償はお受けできません。 この商品は、車体に合うように設計されていますが、車体個体差によっては装着した際にタンクやカウルなど、シート周辺の部品に接触して傷をつけてしまう可能性や、車体との間に隙間が開く可能性があります。(タンクやカウルに傷がつきそうな場合はテープなどを貼り、保護することをお勧めします。)上記の内容に関するクレーム及びそれに関わるご請求関連は一切お受けできません。予めご了承ください。 この商品は、シートベルトが装着されておりません。純正クラブバーと併用する事でタンデム走行は可能です。
---	---

	<ul style="list-style-type: none"> このシートはFRP製のシートベースを使用しております。車体個体差に対応するために車体(テールカウル等)とシートの隙間を広く設定しておりますが、シートの性能には影響ありません。 この商品の表皮は、無理な力をかけたり、工具等が接触すると破れる可能性があります。取り付けには十分注意してください。取り付け、または使用中の表皮の剥がれ、破れ等のクレームはお受けできませんので、予めご了承ください。 取り付け後約100km走行しましたら各部を点検してください。その後は約500km毎に必ず点検を行い、各部に異常がないか確認してください。 走行中に異常が発生した場合は、直ちに車両を安全な場所に停車させ、異常箇所を点検してください。
 その他	<ul style="list-style-type: none"> 76203の「70'sシリーズ」はCOZYシートの中でも1970年代、1980年代のシートをモチーフとしたレトロシリーズの総称です。 76203は、往年の名車Z1000R S1のシートパターンを再現した表皮を使用しておりますが、シートパターンは完全に同一形状ではありません。 この商品は、乗車を繰り返す事により、表皮にシワが付く可能性があります。 この商品の取り付けは、純正部品を使用します。取り外し時の紛失に注意してください。 この商品は、予告無しに価格や仕様の変更をする場合があります。また、文中にご紹介した商品についても同様です。予めご了承ください。
 水ぬれ禁止	<ul style="list-style-type: none"> この商品は内部に防水加工が施されていますが、完全防水ではありません。雨天走行時や洗車時等で、シートに水がかかると縫製部より水が浸入する可能性があります。

本商品の特徴

- 高密度のスーパーウレタンを使用し、加速時のポジションを安定させ、長時間の走行でもクッション性を持続させます。
- 純正対比約-20mmダウン。
- シート両サイドをカットすることにより、少ないダウン量でも足つき性を向上。
- 独自の形状によりスポーツライディングにも対応し、高い操縦性を確保。
- 表皮パターン違いでラインアップを充実させ、スタイリングに合わせてお選びいただけます。

商品内容

NO	パーツ名	サイズ	数量	NO	パーツ名	サイズ	数量
①	シート ASSY		1	④	クッションシート(取付済み)	70×25×5 t	2
②	クッションシート(取付済み)	25×10×5 t	2	⑤	クッションシート	40×25×1 t	1
③	クッションシート(取付済み)	35×15×5 t	2	⑥	平ワッシャー	M6	4

取付方法

- 純正シートを取り外します。
- 純正シートの裏側(シートベース側)から、純正ナット(2ヶ)を外し、純正シートフックステーを取り外します。
- ①シート ASSY 裏側のボルト部分へ、⑥平ワッシャーを左右一枚ずつ入れ、純正シートフックステーを純正ナット(2ヶ)を使用して、純正と同じように取り付けます。
- ZRX1100/Ⅱ、ZRX1200S/Rの車両場合は、シート下から、純正ツールボックス(小物入れ)を取り外してください。

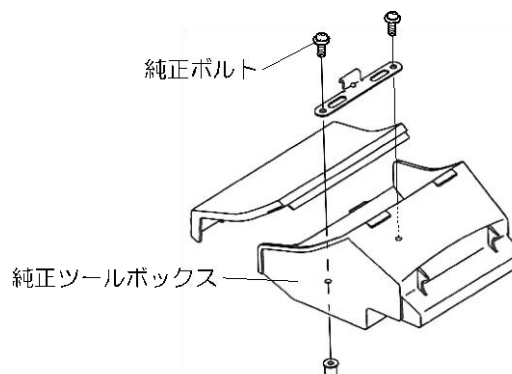

5. 純正タンクやサイドカバー等の傷に注意しながら①シート ASSY を純正シートと同じように車体へ取り付けます。

※. ⑥平ワッシャーは、標準を1枚ずつ使用することとし、車体との隙間や純正シートフックステーのロックの具合で調整してください。

※. シート ASSY を車体にとりつける場合は、純正シートフックステーの突起が確実に車体側へはまり込み、カチッとロックがかかるまで慎重に押さえてください。押してもロックがかからない場合、極度に強く押し込む事はおやめください。①シート ASSY または車体側の傷、破損の原因となります。

手順3へ戻り、⑥平ワッシャーを追加し、再度ロック部分のかかりを確認してください。

6. ①シート ASSY を数回取り付けと取り外しを繰り返し、ロック部分を確認します。ロック解除の動きが悪い場合、潤滑剤等を使用しスムーズに動くようにしてください。シートを外すときに鍵が回りにくい場合は、シートフックの上あたりを押さえると鍵が回りやすくなります。

7. 各部を点検し、異常が無ければ作業は終了です。

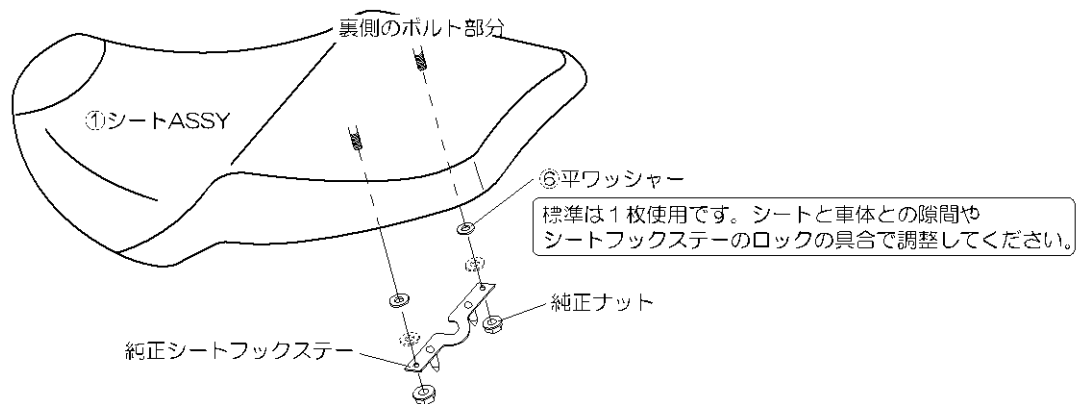

微調整

隙間Aはシートフックステーを留めるために必要な隙間ですが、車体個体差によりシートフレームの形状が違うために隙間が多くなりすぎ、隙間Bの部分が二人乗り時などにシートカウルとシートが接触し表皮が擦り切れる原因になることがあります。(一人乗り時は問題ありません。) ある程度は、シートカウルを取り付けているボルトを緩めシートカウルの高さを調整できますが、限度を超えている場合は、⑤クッションシートを②のクッションシートの大きさに切り、拡大図のように貼り付けて調整してください。

(隙間Aが小さくなりすぎるとシートフックステーがはまらなくなります。)

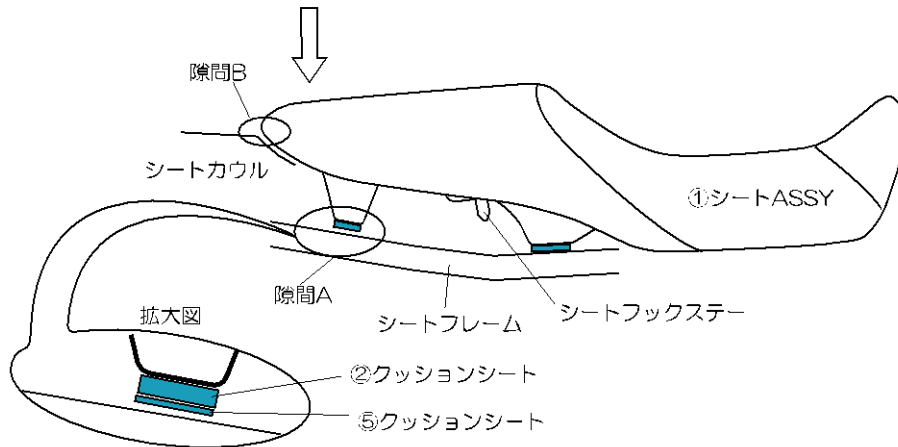

東証JASDAQ上場

株式会社 **デイトナ**

〒437-0226 静岡県周智郡森町一宮 4805

URL: <http://www.daytona.co.jp>

©デイトナ商品についてのご質問、ご意見は「フリーダイヤルお客様相談窓口」0120-60-4955 まで