

取扱説明書

DAYTONA corp.

R91693①/③

*取り付けする前に必ずお読み頂き、内容をよく理解して正しくお使いください。

*この取扱説明書は、いつでも取り出して読めるよう大切に保管してください。

*この商品もしくはこの商品を取り付けた車両を第三者に譲渡する場合は、必ずこの取扱説明書も併せてお渡ししてください。

マルチマウントバー スクーター用	適応車種	商品NO.
	PCX / Majesty—S	91693(ブラック/クリヤ) 91695(クリヤ/ブラック) 91696(クリヤ/レッド) 91697(ブラック/ゴールド)

■ご使用前に必ず、ご確認ください■

※ 取扱説明書内の注意事項を守らずに使用した事による事故や損害について、当社では一切の責任は負いません。

※ 商品の保証については保証書裏面の保証規定に沿って行ってまいります。保証内容をご理解のうえ、この取扱説明書と一緒に保管してください。

本書では正しい取り付け、取扱方法および点検整備に関する重要な事項を、次のシンボルマークで示しています。

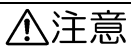
 警告	要件を満たさずに使用しますと、死亡または重傷に至る可能性が想定される場合を示してあります。
 注意	要件を満たさずに使用しますと、傷害に至る可能性または物的損害の発生が想定される場合を示してあります。



 禁止	禁止の行為であることを告げるものです。	 分解禁止	表記の禁止行為を告げるものです。
 実施	行為を強制したり指示する内容を告げるものです。	 その他	その他の警告及び注意を告げるものです。

警告

 禁止	<ul style="list-style-type: none"> 本製品は小物機器を固定する製品であります、ライダーやその他搭乗者がつかまるためのグラブバーではありません。強度的にも、機能的にも体重を支えることはできません。また本来の使用目的以外での使用は絶対しないでください。 本製品の積載限度は1kgです。限度を超える重量の物をマウントまたは吊り下げ等しないでください。また、ジャンプ、バンク等を越える走行での衝撃荷重には耐えられません。積載物および商品の脱落、落下による破損トラブルや事故につきましても、如何なる場合でも当社では一切の責任を負いかねます。予めご了承ください。スマートフォン等の落下が心配の場合は脱落事故防止のワイヤーを車体側へ設置する対策をしてください。
---	--

注意

 実施	<ul style="list-style-type: none"> 車種専用品につき、記載されている適応車種以外の車両には使用しないでください。 認証工場など、適切な設備と技能、専門知識のある整備士を有した店舗にて脱着作業を行ってください。作業が適切に行われないと、作業中やご使用中に車両や部品を損傷したり、不備が発生する場合があります。商品自体に瑕疵がなく発生した不具合や事故につきましては、当社では一切の責任を負いかねます。予めご了承ください。 取付作業を行う前に商品構成や外観に不備がないことの確認を必ず行ってください。車体装着後に発生した外観不良等は保証対象外であり、脱着にかかわる諸費用などは一切補償できません。万一お気づきの点がございましたらお買い求めの販売店に速やかにご相談ください。 本製品は単独で車体へ組み付けを前提としています。純正オプションや、社外スクリーン、ナックルバイザー等の後付け商品との組み合わせの場合、互いのステーどうしの干渉、重ね合わせ組み付けにより固定用ネジ部の掛り代不足、ミラーアダプターネジ部の折損、破損等弊社想定以外の組み合わせトラブルが想定されます。商品自体に問題がなく発生した不具合や事故につきましては、当社では一切の責任を負いかねます。予めご了承ください。
---	---

 実施	<ul style="list-style-type: none"> 取付後約 100km 走行しましたら各部に異常がないかどうか必ず点検してください。その後も約 500km 毎に必ず定期点検を行ってください。この作業を怠ると、ご使用中の車両や部品に不備が発生する場合があります。<u>商品自体に瑕疵がなく発生した不具合や事故につきましては、当社では一切の責任を負いかねます。予めご了承ください。</u> 走行中に異常が発生した場合は直ちに車両を安全な場所に停車させ、異常箇所を点検してください。
 分解禁止	<ul style="list-style-type: none"> 商品の分解や追加工（何れも保証対象外）は絶対に行わないでください。予期せぬ不具合発生や重大な事故の原因となる場合があります。
 その他	<ul style="list-style-type: none"> お客様記入欄・販売店記入欄をご記入の上、保証書はレシートと共に大切に保管してください。保証書を紛失したり、販売店記入欄に店舗記載・捺印のない場合、新品購入履歴が不明な場合などは無効となり、当社所定の商品保証を受けられませんので、予めご了承ください。 車体から取り外した使用しない純正部品は、損傷・紛失なきようお手元にて必ず保管してください。 この商品は適応車両のノーマル車体にて取付作動確認を行っております。市販のカスタマイズパーツに交換していると条件が異なる場合があります、<u>他社製品との組み合わせは未確認（保証対象外）です。予期せぬ不具合や事故が発生したとしても当社では一切の責任を負いかねますので、予めご了承ください。</u> この商品は予告無しに価格や仕様を変更する場合があります。また、文中にて紹介した他の商品についても同様です。予めご了承ください。 本製品はアルマイト着色処理製品です紫外線や塩分を含む雨水による色抜け、腐食、酸化の可能性があります。保証対象外であります、予めご了承ください。

本商品の特徴

- 簡単に車種専用ステーを用いてバーパイプ(外寸φ22)を取付けできます。
 - * (マウント有効直線部 210mm)
- メーター手前にストレートバーを配置することで様々な機器をマウント可能。スマートフォン、USB電源、ヘルメットホルダー、ドリンクホルダー、時計、コンビニフック等アレンジは自由です。

商品内容

NO	パーツ名	サイズ(mm)	数量	NO	パーツ名	サイズ(mm)	数量
①	バーパイプ COMP (各色)	外寸φ22	1	⑤	ステー / 左 (t3)		1
②	六角穴付ボルト (M6)	M6 x L35	2	⑥	ステー / 右 (t3)		1
③	スペーサー	Φ10 x L10	2	⑦	六角穴付ボルト (M6)	M6 x L20	2
④	カラー (各色)	M6用	4	⑧	六角ナット (フランジ付)	M6	2

取付方法

- 車体のブレーキホルダーの下側の純正ボルトを取り外します。
- ASSY 参考図の様に仮組をしてください。
 - * ステー曲げ部には製造時の曲げ型跡が発生する場合があります。ご了承ください。
- マウントバーの位置を調整し、各部規定トルクで締め付けてください。
- 各部、閉め忘れ等ないか確認をし、作業は終了です。

ASSY参考図

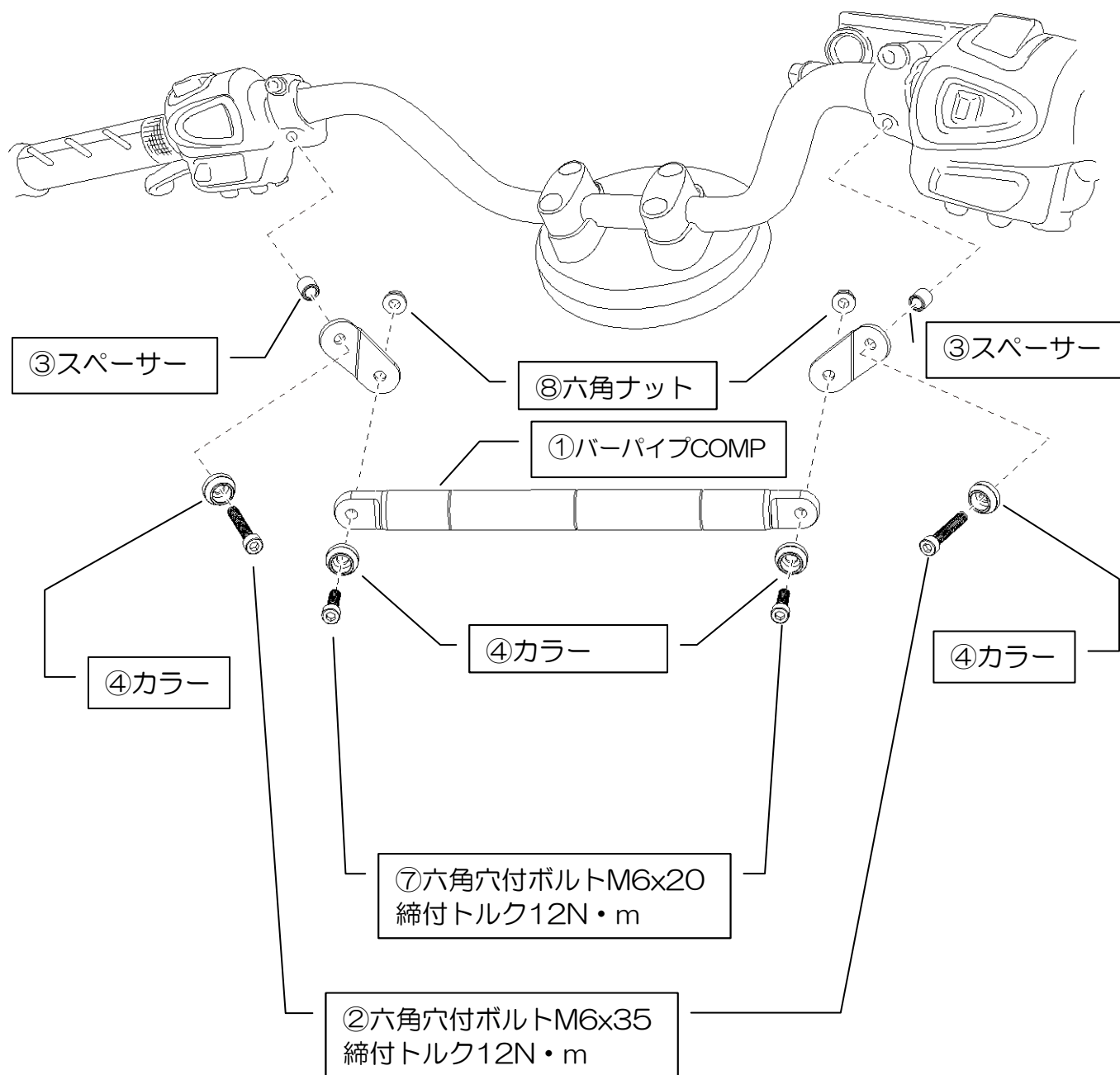

東証JASDAQ上場

株式会社

デイトナ

〒437-0226 静岡県周智郡森町一宮4805

本書の記載内容の一部または全部を無断転載することを禁ず。 デイトナ商品についてのご質問、ご意見は
0120-60-4955まで。営業時間：平日 午前9:00~午後6:00

URL 総合 <http://www.daytona.co.jp/>