

取扱説明書

DAYTONA

S91701 ①/④

*取り付けする前に必ずお読みいただき、内容をよく理解して正しくお使いください。

*この取扱説明書は、いつでも取り出して読めるよう大切に保管してください。

*この商品もしくはこの商品を取り付けた車両を第三者に譲渡する場合は、必ずこの取扱説明書も併せてお渡しください。

マルチバーホルダー マスターシリンダークランプ フラット タイプ	適応車種	商品NO.
	ハーレーダビッドソン マスターシリンダー取付ピッチ 38~40mm車両	ブラック 91701 クローム 91702

■ご使用前に必ず、ご確認ください■

※取扱説明書内の注意事項を守らずに使用した事による事故や損害について、当社では一切の責任は負いません。

本書では正しい取り付け、取扱方法および点検整備に関する重要な事項を、次のシンボルマークで示しています。

▲警告	要件を満たさずに使用しますと、死亡または重傷に至る可能性が想定される場合を示してあります。
⚠注意	要件を満たさずに使用しますと、傷害に至る可能性または物的損害の発生が想定される場合を示してあります。

 実施	行為を強制したり指示する内容を告げるものです。	 禁止	禁止の行為であることを告げるものです。
 その他	その他の警告及び注意を告げるものです。		

▲警告

 禁止	<ul style="list-style-type: none"> 取り付けの際は必ずメーター等の計器類が見えることをご確認ください。万が一、装着により計器類が見えなくなってしまう場合は大変危険ですので装着物の位置を調整していただくか、ご使用をお控えください。 装着によりハンドル操作やスイッチ操作に支障をきたしたり、通常の走行が妨げられる場合はご使用をお控えください。
---	--

⚠注意

 実施	<ul style="list-style-type: none"> <u>この商品はインチボルトとメトリック (mm) ボルトが付属しています。</u> <u>必ず車両の取り付け部のボルト規格を確認した上で、作業をはじめてください。</u> <u>確認を行わず、取り付け作業をすると、車体側に損傷を与える可能性があります。</u> この商品はカラーとボルトを付属させていますが、どの車両にも取り付けできるわけではありません。付属のカラー、ボルトで取り付けできない場合は車両に合わせ、ボルト、ワッシャ、カラー等を別途ご用意ください。 この商品に装着した物の脱落、破損、故障、装着時の確認ミスによる損傷等に関しましては一切保証致しかねますので予めご了承ください。 作業に入る前に必ず安全を確保した上で作業を行ってください。 装着した状態でハンドルを左右に切ってタンクやカウル等との接触が無いかどうかご確認ください。 取り付けは確実に行ってください。また、走行中にボルト部等緩む事が無いように、確実に締め付けてください。 走行中に異常が発生した場合は、直ちに車両を安全な場所に停車させ、異常箇所の点検を行なってください。
---	---

	<ul style="list-style-type: none"> 取り付け後、約 100km 走行しましたら、各部を点検してボルト部の増締めを行ってください。その後は、約 500km 毎に必ず点検し、同様の増締めを行ってください。
 その他	<ul style="list-style-type: none"> この商品は、予告なしに価格や仕様の変更をする場合があります。また、文中にご紹介した商品についても同様です。予めご了承ください。

本商品の特徴

- ハンドル周辺の装着物（ナビ、スマートフォン、ETC、レーダー、シガーソケット、ドリンクホルダー、スイッチ等）の取り付けに便利なマルチバーホルダー。
- マスターシリンダー取り付け部に装着可能なバーホルダー。
- クランプ取り付けピッチ約 38~40mm に対応。
- ハーレーダビッドソン各車種対応（インチ/ミリ ボルト同梱）で、ツーリングモデル等の、取り付け場所の少ない車両にも装着可能。※一部装着できない形状の車両もございます。※例：ストリート 750 等不可
- スチール製。クロームメッキと電着黒塗装仕上げを用意。
- パイプ径φ22.2、有効パイプ長=75mm。

商品内容

NO	パーツ名	サイズ(mm)	数量
①	バーホルダー		1
②	カラー	Φ10.5×Φ6.5×16L	2
③	六角穴付ボルト	M6×45 P1.0	2
④	六角穴付ボルト	1/4-20×1 3/4	2

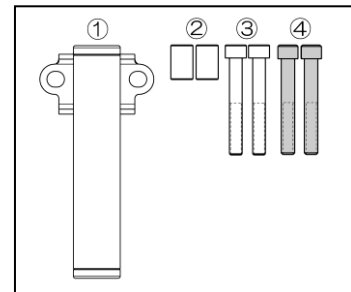

取付方法

1. 純正マスターシリンダーを固定している純正ボルト、ワッシャを取り外します。
(※取り外した純正ボルト等は使用しませんので大切に保管してください)

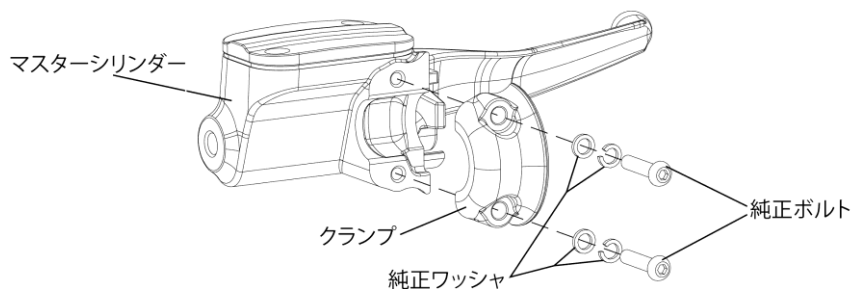

2. 装着車両のマスターシリンダークランプ部の純正ボルトを取り外して、ピッチ（規格）を確認します。ハーレーダビッドソン社車両は、インチ規格とメトリック規格（mm）の両方が採用されています。確認方法は下図を参照してください。

ねじ山部ピッチ（規格）の確認方法

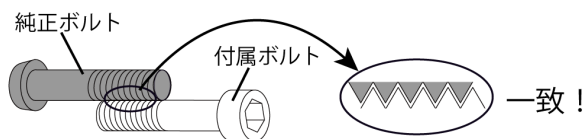

純正ボルトと付属ボルトを合わせ、ねじ山部のピッチが一致した付属ボルトを使用してください。

---参考情報--- 付属ボルトの簡易判別

ボルトピッチ細かい＝メトリック（mm）
ボルトピッチ粗い＝インチ（UNC）

3. ①バーホルダーと②カラーを確認済みの（取り付け車両に合ったピッチ）③ボルト又は④ボルトにて取り付けます。
 ③ボルト又は④ボルトの締め付トルクは純正のサービスマニュアルをご参照ください。
 オーバートルクで締め付けますと純正クランプが破損する恐れがあります。
 （参考トルク $7\sim 12\text{N}\cdot\text{m}$ $< 0.7\sim 1.2\text{kgf}\cdot\text{m}$ ）
 ※付属のカラー、ボルトで取り付けできない場合は車両に合わせ、ボルト、ワッシャ、カラー等を別途ご用意ください。
4. ハンドルを左右に切って①バーホルダーがタンクやカウル等との接触が無いかどうかご確認ください。
 各取り付け部を確認して作業は完了です。

■基本取り付け図（マスターシリンダークランプ部への取り付け）

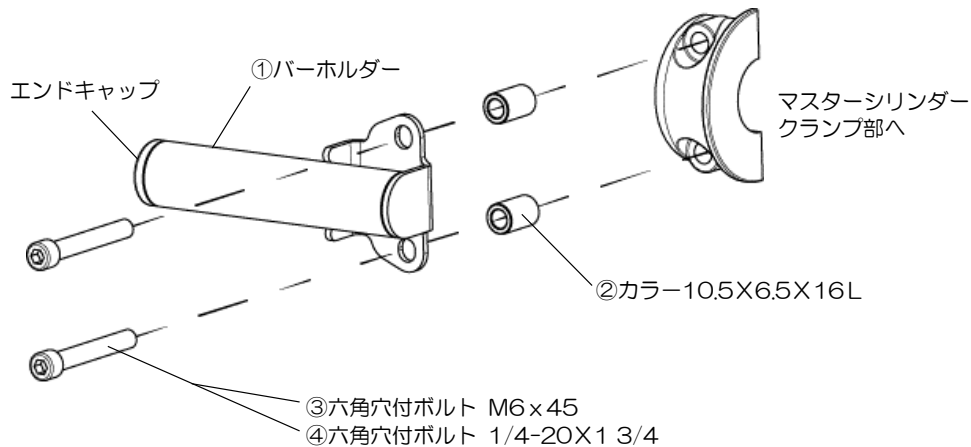

マスターシリンダークランプピッチ 38～40mm 対応。

車体側の状況に応じて①バーホルダーの角度を変えて装着してください。

付属のカラー、ボルトで取り付けできない場合は車両に合わせ、ボルト、ワッシャ、カラー等を別途ご用意ください。

装着イメージ



車両：HARLEY-DAVIDSON Forty-Eight

補修部品

2015年8月時点での品番および税抜価格となります。

商品名	品番	税抜価格	備考
ホシュウエンドキャップ2ケ キャリアヨウ	92321	¥200	2個入り
ボルトカラーセット マルチバーホルダーHD	91649	¥1,300	② ③ ④ 各2個入り
ボルトカラーセット (ミリ)	16104	¥800	② ③ 各2個入り
ボルトカラーセット (インチ)	16105	¥1,200	② ④ 各2個入り

装着イメージ

92602 スマホホルダー装着例



車両：HARLEY-DAVIDSON FLHX('08)



車両：HARLEY-DAVIDSON FLHX('14)



車両：HARLEY-DAVIDSON Iron 883

東証1部上場 **デイトナ** 株式会社 〒437-0226 静岡県周智郡森町一宮 4805

URL: <https://www.daytona.co.jp>

©デイトナ商品についてのご質問、ご意見は「フリーダイヤルお客様相談窓口」0120-60-4955 まで