

*取り付けする前に必ずお読み頂き、内容をよく理解して正しくお使いください。

R92328_92329 ①/④

*この取扱説明書は、いつでも取り出して読めるよう大切に保管してください。

*この商品もしくはこの商品を取り付けた車両を第三者に譲渡する場合は、必ずこの取扱説明書も併せてお渡しください。

National Cycle	適応車種	商品NO.
Flyscreen® Flyscreen メーターバイザー	φ31~43 フォーク汎用	92328 ライトスモーク 92329 ダークスモーク

■ご使用前に必ず、ご確認ください■

※ 取扱説明書内の注意事項を守らずに使用した事による事故や損害について、当社では一切の責任は負いません。

※ 商品の保証については保証書裏面の保証規定に沿って行ってまいります。保証内容をご理解のうえ、この取扱説明書と一緒に保管してください。

本書では正しい取り付け、取扱方法および点検整備に関する重要な事項を、次のシンボルマークで示しています。

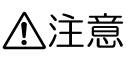
 警告	要件を満たさずに使用しますと、死亡または重傷に至る可能性が想定される場合を示してあります。
 注意	要件を満たさずに使用しますと、傷害に至る可能性または物的損害の発生が想定される場合を示してあります。

 実施	行為を強制したり指示する内容を告げるものです。	 禁止	禁止の行為であることを告げるものです。
 その他	その他の警告及び注意を告げるものです。		

警告

 禁止	<p>・ <u>このスクリーンは、太陽光を直接当てると、小さな領域に集光する光学的特性があります。そのためごくまれなケースですが、車体の他の部分に損傷を与える場合がありますので、直射日光があたったまま状態で駐車しないでください。※やむを得ず直射日光が当たる場所に駐車する場合は、スクリーンに傷の付きにくいタオルなどを掛けて直射日光が当たらないようにスクリーン全体をカバーしてください。</u></p>
---	--

注意

 実施	<ul style="list-style-type: none"> 作業に入る前に必ず安全を確保した上で作業を行ってください。 取り付けは確実に行ってください。 取り付け後約100km走行しましたら各部を点検してください。その後は約500km毎に必ず点検を行い、各部に異常がないか確認してください。また、走行中に異常が発生した場合は、直ちに車両を安全な場所に停車させ、異常箇所を点検してください。 ウインドシールド・スクリーンにガタはないか、風圧によって動くことはないかを確認し異常がある場合は各取り付けボルト、ナットの増し締めを行ってください。
---	--

	<ul style="list-style-type: none"> ・ ウィンドシールド・スクリーンが灯火類を遮っていないか確認し、異常がある場合は取付け位置を調整してください。 ・ ハンドルを左右に切り、ウィンドシールド・スクリーンが車体に干渉していないか確認し、異常がある場合は取付け位置を調整してください。 ・ ブレーキレバー、クラッチレバー及びビスロットルが正常に作動するか、その他車輛の運行中に必要なスイッチ類の操作に支障がないか確認し、異常がある場合はウィンドシールド・スクリーンの取り付け位置を調整してください。
 その他	<ul style="list-style-type: none"> ・ 商品の手入れ方法→乾拭きは絶対に避けてください。傷がつき視界性が悪くなります。水をかけて表面のほこりや砂を洗い流した後、柔らかいスポンジ等で水と中性洗剤を含ませてやさしく洗ってください。洗剤は水で洗い流してください。シンナーや、溶剤を含む化学薬品等の使用は、変形、歪み、破損の原因となりますので絶対に使用しないでください。 ・ この商品は予告なしに価格または仕様を変更する場合があります。また、文中に御紹介した商品についても同様です。予めご了承ください。

本商品の特徴

- ・ 車体の印象を変えるだけでなく、多少の防風効果も備えたメーターバイザー。
- ・ 中間クランプの方向とステー位置を調整する事によって、225～275mm までのフォーク中心幅に対応。
- ・ 付属のラバーシートを貼る枚数によってφ31～43 までのフォーク径に対応。
- ・ 材質は耐衝撃アクリル製、ライトスモーク・ダークスモークを採用。

商品内容

No.	パーツ名	備考	数量	No.	パーツ名	備考	数量
①	ウィンドシールド		1	④	歯付座金	内外歯付	4
	化粧プレート	メッキ	1	⑤	フォーククランプ (内)	ブラック	2
	化粧プレートガスケット		1	⑥	フォーククランプ (外)	メッキ	2
	シールドステー (左)	ブラック	1	⑦	ラバープレート	約0.8mm	2
	シールドステー (右)	ブラック	1	⑧	ラバープレート	約1.2mm	2
	六角穴付皿ボルト	M5x12	4	⑨	ラバープレート	約1.6mm	2
	袋ナット	M5	4	⑩	ラバープレート	約2.4mm	2
②	接続ステー		2	⑪	ラバープレート	約3.2mm	2
③	六角穴付キャップボルト	M8x20	4				

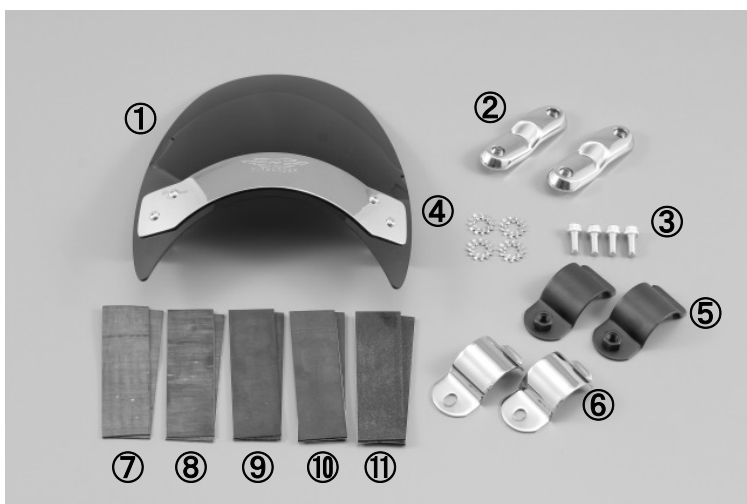

必要工具

- ①6mm 六角レンチ
- ②3mm 六角レンチ
- ③8mm スパナ

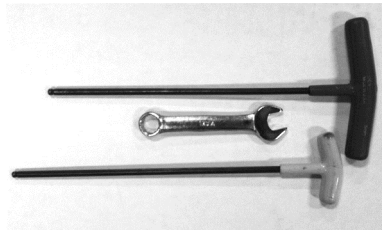
**取り付け方法**

◆取り付け準備

1. 安全に作業できる場所に車両を設置してください。
2. フロントフォーク径を計測してください。(図 1 参照)
3. 左右のフロントフォークの中心幅を計測してください。(図 1 参照)

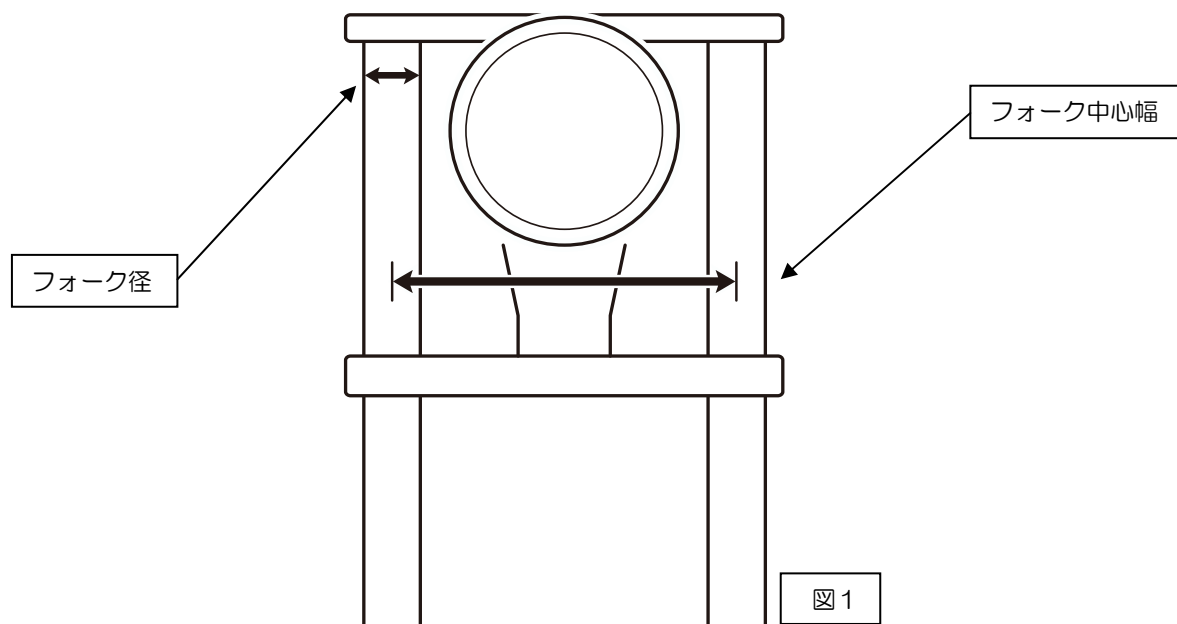

4. 下のチャートより、必要なラバープレートの種類と枚数を選んでください。

ラバープレート選択チャート				
フォーク径	枚数	ラバープレート 1	ラバープレート 2	ラバープレート 3
31mm	各 2	1.6mm	2.4mm	3.2mm
33mm	各 2	1.2mm	1.6mm	3.2mm
34.6mm	各 2	0.8mm	1.2mm	3.2mm
35mm	各 2	1.2mm	1.6mm	2.4mm
36mm	各 2	1.2mm	3.2mm	
37mm	各 2	1.6mm	2.4mm	
38mm	各 2	1.2mm	2.4mm	
39mm	各 2	3.2mm		
40mm	各 2	2.4mm		
41mm	各 2	0.8mm	1.2mm	
43mm	各 2	1.2mm		

◆フォーククランプの準備

1. 前の手順で選んだ⑦～⑪いずれかのラバープレートを切って、⑤フォーククランプ（内）と⑥フォーククランプ（外）に貼ってください。複数種類を組み合わせる必要がある場合には、ラバープレートを重ねて貼り付けてください。

※複数種類のラバープレートを組み合わせる必要がある場合には、フォーククランプ（内）と（外）に同じ組み合わせのラバープレートを、それぞれ貼り付けてください。

※貼り付ける際にボルト穴やフォーククランプを組み合わせる時に使うヒンジ部分に掛からないようにラバープレートの大きさを調節してください。

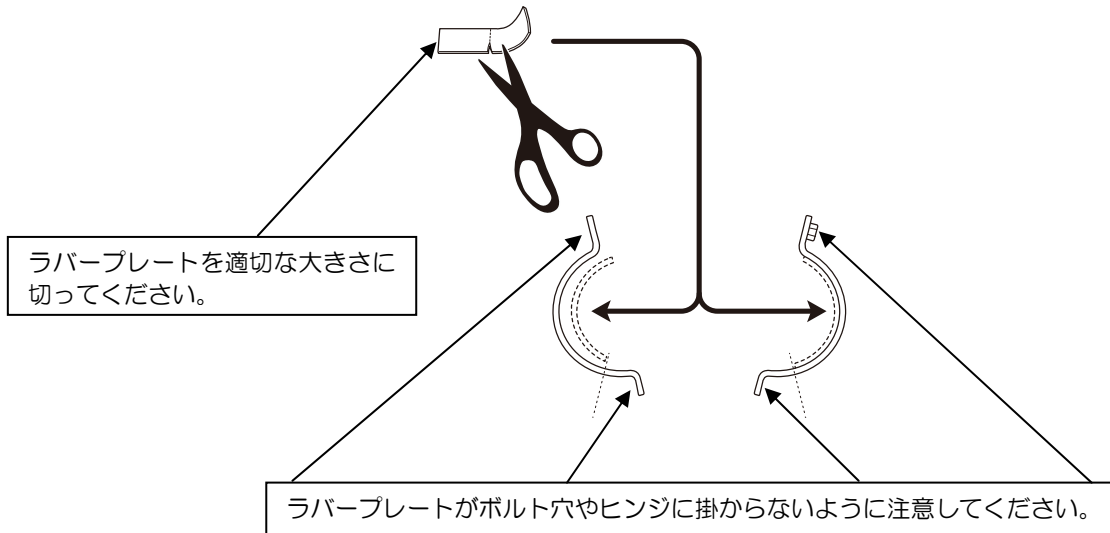

◆車体への取り付け

1. 全てのパーツを組み合わせて車体に仮組みしてください。
2. 特定の個所に負担が掛からないよう全体的に調整しながら本締めをしてください。

