

# 取扱説明書

**DAYTONA**

R95225①/④

\*取付ける前に必ずお読みいただき、内容をよく理解して正しくお使いください。

\*この取扱説明書は、いつでも取り出して読めるよう大切に保管してください。

\*この商品もしくはこの商品を取付た車両を第三者に譲渡する場合は、必ずこの取扱説明書も併せてお渡しください。

サドルバッグサポート 右用／左用	適応車種	商品NO.
	HONDA REBEL250/S-EDITION (17~21) REBEL500 (17~21)	16896 (右用) 95225 (左用)

この度はデイトナ「サドルバッグサポート」をお買い上げ頂きまして、誠にありがとうございます。  
ご使用前には必ずこの取扱説明書をよくお読みください。また取付前に必ず商品の内容をお確かめください。  
万一お気づきの点がございましたら、お買い上げ頂いた販売店にご相談ください。

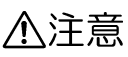

## ■ ご使用前に必ずご確認ください ■

本書では正しい取付、取扱方法および点検整備に関する重要な事項を、次のシンボルマークで示しています。  
取扱説明書内の指示や注意事項を守らずに使用した事による事故や損害については、当社は一切の責任を負いません。



 <b>警告</b>	要件を満たさずに使用しますと、死亡または重傷に至る可能性が想定される場合を示してあります。
 <b>注意</b>	要件を満たさずに使用しますと、傷害に至る可能性または物的損害の発生が想定される場合を示してあります。

 実施	行為を強制したり指示する内容を告げるものです。	 禁止	禁止の行為であることを告げるものです。
 法令違反	条件次第では法令違反となることを告げるものです。	 その他	その他の警告及び注意を告げるものです。

### 警告

 禁止	<ul style="list-style-type: none"> <li>本商品に曲げ・切削・溶接などの加工は行なわないでください。商品の破損だけではなく、車両側の破損や重大な事故につながる恐れがあります。</li> <li>この商品は、記載されている適応車種以外の車両には使用しないでください。</li> </ul>
 実施	<ul style="list-style-type: none"> <li>作業は、車両を安定して支えられるスタンド等を用意して安全を確保したうえで行ってください。</li> <li>商品を取付ける際、使用する純正部品および車両各部に欠損・損傷がみられた場合はその部品の再使用を避け、新しい部品に交換してください。そのままご使用になられますと、重大な事故につながる恐れがあります。</li> </ul>
 その他	<ul style="list-style-type: none"> <li>本商品はブラック塗装の為、サイドバッグとの擦れ等で塗装がはがれる場合があります。予めご了承ください。</li> <li>走行中に異常が発生した場合は、直ちに車両を安全な場所に停車させ、異常箇所を点検してください。異常がある場合、直ちに車両の走行、または商品の使用を中止し、販売店にご相談ください。</li> <li>右側は、走行後の停車時に加熱した状態のマフラーから熱気が上がって来る為、サイドバッグとのクリアランスは十分に（最低50mm以上推奨）確保してください。</li> </ul>

## ⚠️ 注意

 実施	<ul style="list-style-type: none"> <li>作業を行う際は、その作業に適した工具を用意してから作業を行ってください。不適切な工具で作業を行うと部品を破損したり、ケガをしたりする可能性があります。</li> <li>周囲の安全を確保し、車体が倒れないよう十分注意して、取付作業を行ってください。</li> <li>ボルト・ナット類の締め付けはトルクレンチを使用して、必ずそれぞれのサイズに合った規定の締め付けトルクで締め付けてください。</li> <li>取付後約100km走行しましたら各部を点検し、ネジの増し締め確認をおこなってください。その後は約500km毎に必ず点検を行ってください。</li> <li>部品や車両には、エッジや突起がある場合があります。作業は手を保護して行ってください。</li> </ul>
 法令違反	<ul style="list-style-type: none"> <li>一般公道では、道路交通法に則した制限速度に準じた運行を行ってください。一般公道を制限速度を超える速度で走行した場合、ライダー自身が道路交通法（速度超過）によって罰せられます。</li> </ul>
 その他	<ul style="list-style-type: none"> <li>この商品あるいはこの商品を取付たオートバイを第三者へ譲渡する場合には、必ずこの取扱説明書も併せてお渡しください。</li> <li>この商品は、予告なしに価格や仕様の変更をすることがあります。また、本文中で紹介した商品についても同様です。あらかじめご了承ください。</li> </ul>

## □ 本商品の特徴 □

- サイドバッグのタイヤへの巻き込みを防止し、安全運転をサポート。
- バッグを吊るす部分がループ形状なので、より簡単な脱着と積載時の利便性が向上。
- サイドバッグとリアサスとのクリアランスを考慮した設計でバッグ背面の傷付きを回避。
- スチール製、つや消しマットブラック塗装。日本製。
- 別売リバーシブルバックレストとの同時装着可能。

## □ 商品内容 □

NO	パーツ名	備考	数量	NO	パーツ名	備考	数量
①	サドルバッグサポートASSY 本体 右用又は左用	つや消し 黒	1	②	六角穴付き ボタンボルト	M8x25(並目) 素地 (ステンレス)	2

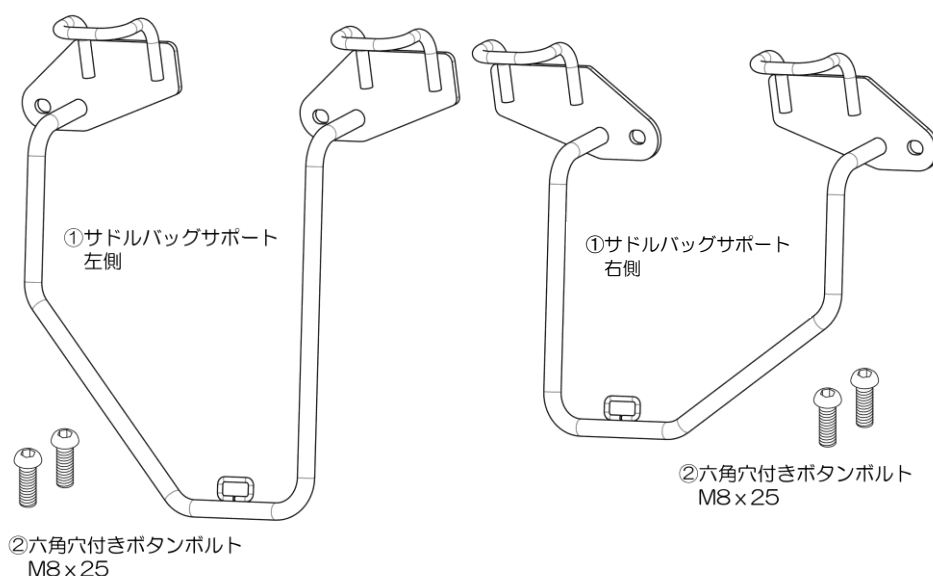

## □ 取り付け方法 □

### サドルバッグサポートの取り付け

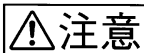

メーカー発行のサービスマニュアルを参考にケガに注意して行なってください。  
取り付けは左右同時に行わないでください。

※取付作業手順は、弊社にて検討した方法となっており、取付に際しては必ずサービスマニュアルを参考にしてください。

【左側／装着手順】（本図イラストは REBEL250 での作業図です。）

1. 純正シートフレーム横の純正ボルト（M8×2本）を緩めて取り外します。  
※取外したボルトは保管してください。
2. サドルバッグサポートを下図のように付属ボルトで締付けてください。
3. 記載の規定トルクにて、各ボルトを本締めします。

【右側／装着手順】（本図イラストは REBEL250 での作業図です。）

1. 純正シートフレーム横の純正ボルト（M8×2本）を緩めて取り外します。  
※取外したボルトは保管してください。
2. サドルバッグサポートを下図のように付属品②ボルトM8×25で締付けてください。
3. 記載の規定トルクにて、各ボルトを本締めします。

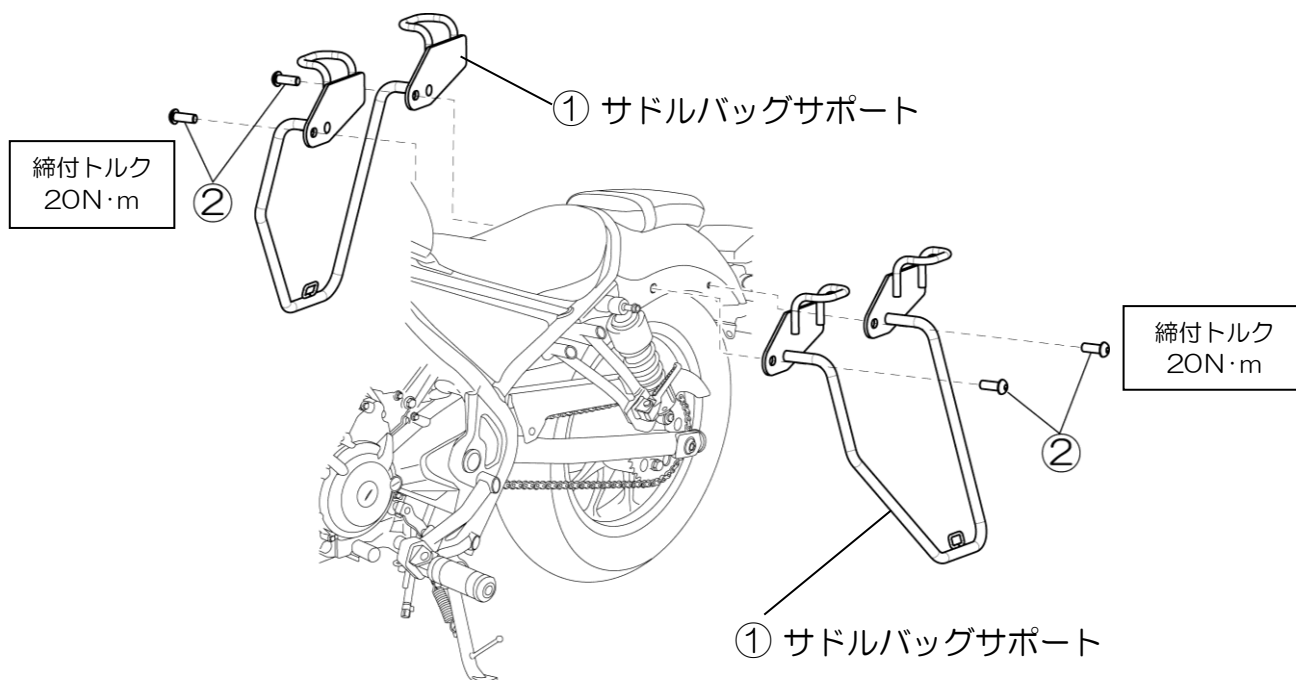

組付けが終わりましたら、各部異常がないか確認して作業は終了です。

サイドバッグの装着に関しては、ご使用するサイドバッグの取扱説明書を参照して、指示通りの装着を行ってください。

#### ■商品保証について

商品保証とは、通常のご使用において材料または製造上の不具合に起因する故障等が起きた場合、保証規定の範囲において無償修理または交換をお約束するものです。

1. 保証期間は使用回数に関わらず、ご購入日から1年間となります。
2. 保証を受ける場合には、お買い上げ日が証明できる書面（レシートなど）が必要となります。

※保証の対象は、新品かつ正規販売店でのご購入品に限ります。個人売買や中古品、インターネットオークションでの購入品は保証の対象外となります。

3. 下記のアドレス（またはQRコード）より、保証規定の詳細をご一読の上、ご理解・ご承諾ください。

デイトナ保証規定

<https://www.daytona.co.jp/warranty/index.php>

※保証を受けるご連絡を持って、保証規定にご同意いただいたものとみなします。



#### ■保証修理のお受付について

お買い上げ日が証明できる書面をご用意の上、購入店もしくは当社までご連絡ください。

インターネットお問合せ

<https://www.daytona.co.jp/contact/form.php>

東証JASDAQ上場

株式会社 **デイトナ**

〒437-0226 静岡県周智郡森町一宮4805

<https://www.daytona.co.jp>



本取扱説明書の内容の一部、または全ての無断転載を禁止

REBEL250 カスタムパーツ装着例



HB アメリカン  
サドルバッグ/9L

シートカバーセット (ロール)  
(17225)

エアロバイザー スク  
リーンKIT スモーク  
(17733)



サドルバックサポート  
&  
リバーシブルバックレスト  
同時装着例



HB アメリカン  
サドルバッグ/9L (96906) 装着例



エンジンガード UPPER  
REBEL250/500 (99258) 装着例



グラブパーキャリア REBEL250/500 (96614) 装着例



サドルバックサポート  
&  
リバーシブルバックレスト  
同時装着例



HB アメリカン サドルバッグ/9L (96906)  
&  
リバーシブルバックレスト 同時装着例